

ویک

دفترچه محصولات

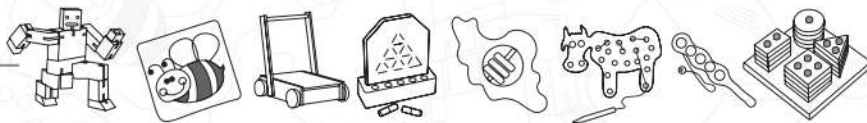

بِسْمِ اللَّهِ الرَّحْمَنِ الرَّحِيمِ



با استعانت از خدای متعال، «شرکت سرگرمی‌های رشد آفرین چوبین» از سال ۱۳۸۹ با اعتقاد به تاثیر شگرف بازی‌های دوران کودکی در شخصیت و توانمندی‌های افراد، کار خود را در حوزه بازی و اسباب بازی آغاز کرد. شرکت چوبین با این رویکرد اصلی وارد عرصه تولید اسباب بازی شد که «بازی، سرگرمی نیست بلکه زندگی کودکان است» و همچنان که در زندگی افراد و اقشار مختلف جامعه به نحوی موضوع «سبک زندگی» مطرح است، در مورد کودک نیز باید «سبک زندگی کودکان» به نحو مناسبی تعریف شده و شکل بگیرد.

بر همین اساس نیاز است که محصولاتی متناسب با این سبک زندگی تولید و عرضه شود. قطعا طراحی چنین محصولاتی دشواری‌های فراوانی را در برداشت، زیرا علاوه بر محتوای آن، در نظر گرفتن ویژگی‌های رفتاری کودک و ملاحظات که برای محصولات خاص آنها وجود دارد، نیز بر پیچیدگی کار می‌افزود. به این ترتیب این شرکت تمرکز خود را بر طراحی، ساخت و ارایه بازی‌هایی قرارداده است که می‌تواند دانش، مهارت و ویژگی‌های شخصیتی کودکان را رشد دهد.

از طرفی با توجه به مشکلاتی که استفاده از مواد اولیه پلاستیکی و پلیمری در دراز مدت در سلامت کودکان خواهد داشت، راهبرد اصلی این شرکت «استفاده حداکثری از مواد اولیه طبیعی به ویژه چوب» است، در ضمن ارایه محصولات با قیمتی قابل رقابت با محصولات غیرچوبی بدون کاهش کیفیت از اهداف این شرکت است، چرا که معمولا محصولات چوبی در حوزه اسباب بازی جزء محصولات گران‌قیمت به حساب می‌آیند. در حال حاضر محصولات چوبی این شرکت با برند «روپک» (رشد و پرورش کودک) به بازار عرضه می‌شود.



آدمک

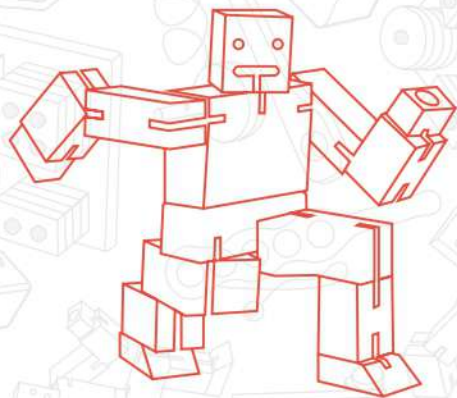

تقویت مهارت‌های ارتباط فضایی
پرورش قدرت حل مسأله
قابلیت ساخت طراح‌های متنوع
ساخته شده از چوب و باند پلاستیکی



مهارت‌های حرکتی



بالای ۳ سال

این ربات را یک طراح نیویورکی به نام دیوید ویکس، با الهام از پازل‌های چوبی ژاپنی به نام شینتو کومی‌کی، طراحی نمود که با نام «کیبوت» روانه بازار شد.

ویکس می‌گوید کیبوت از آن محصولات هوشمندی است که زندگی خودش را دارد و از سازنده‌اش بسیار فراتر رفته است. به دید ویکس، فرم ساده و استفاده از چوب به جای پلاستیک، کلید کامیابی کیبوت بوده‌اند: «سادگی، حالت خوشدلانه و بی‌جنسیت بودن کیبوت باعث محبوبیت کیبوت شده است. او هیچ کس را تهدید نمی‌کند و رفتار اکشن‌وار ندارد. فکر می‌کنم چوب هم واقعا بر کیفیت آن افزوده است؛ من هرگز شخصیتی را بر او تحمیل نکردم. او همان است که هست برای هر کسی که به او نیاز دارد.»
این ربات کاملا انعطاف‌پذیر است و آن را می‌توان به صورت‌ها و فرم‌های مختلف درآورد.

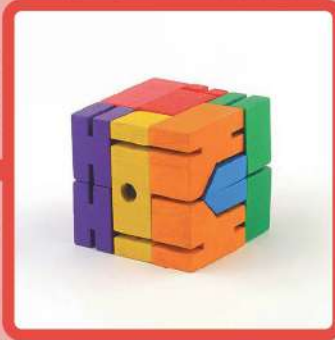
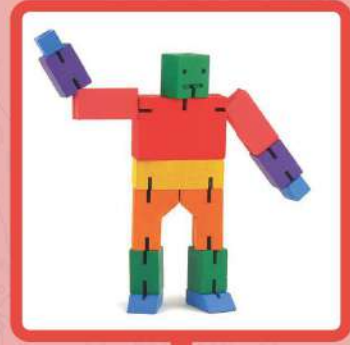
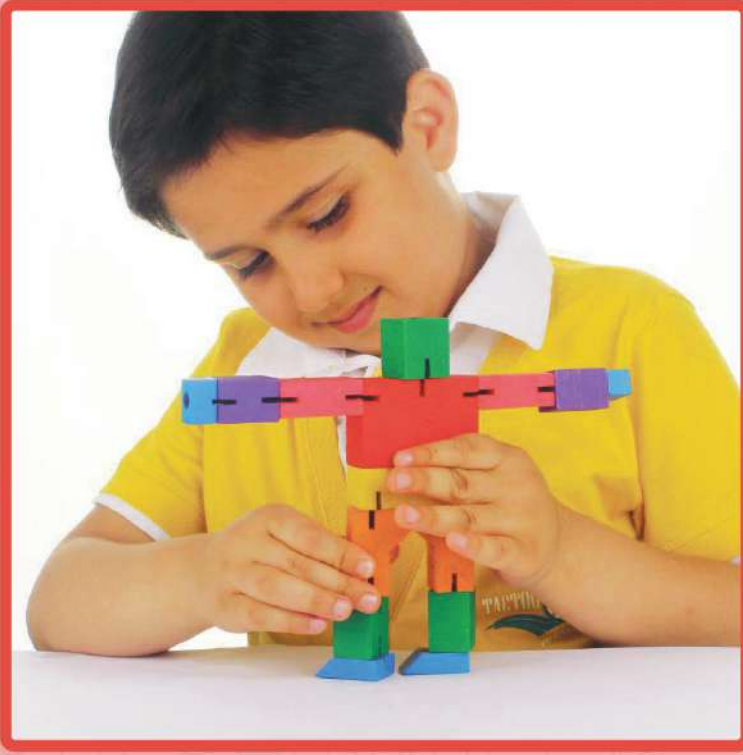

آجرک نونهال

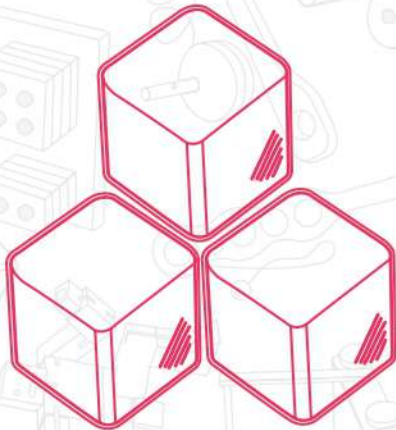

ارتقای مهارت کار با دستان

رشد مهارت‌های پایه مثل چیدن، ترکیب و حفظ تعادل

دستیابی به تمرکز و اعتماد به نفس

شامل ۲۰ قطعه چوبی



مهارت‌های حرکتی



بین ۶ ماه و ۲ سال

این محصول شامل ۲۰ مکعب چوبی و ساخته شده از چوب کاملاً طبیعی است. سطوح لطیف مکعب‌ها به گونه هستند که از ایجاد خراش در پوست کودکان جلوگیری می‌کنند. همچنین اندازه مکعب‌ها به گونه‌ای است که از سمتی به راحتی در دست کودک قرار می‌گیرند و از سمت دیگر کودک نمی‌تواند آن‌ها را داخل دهان خود بگذارد. رنگ استفاده شده در آجرک‌ها طبیعی بوده و برای کودکان شما کاملاً بی‌خطر است.

بازی کردن با آجرک‌ها مهارت‌های حرکت و دقت و ظرافت حرکات دست کودک را افزایش داده و او را با مفاهیمی مانند حفظ تعادل و رنگ‌ها آشنا می‌کند.

آجرک نونہال



آجرک مبتدی

ادراک مفاهیم متعدد آموزشی و تربیتی

تقویت خلاقیت کودک

ارتقای مهارت کار با دستان

آشنایی با مفاهیم علم فیزیک و تعادل

دستیابی به تمرکز ، اعتماد به نفس

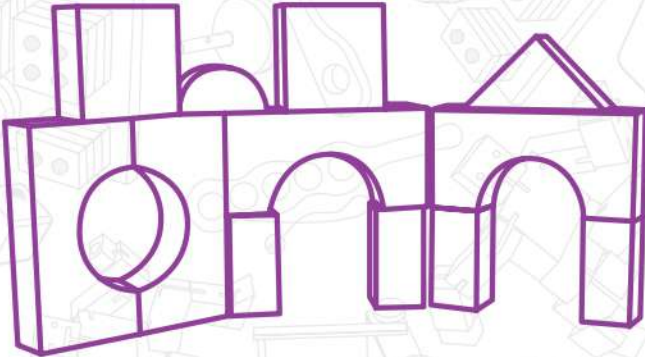

مهارت‌های حرکتی



بالای ۲ سال

آجرک مبتدی اسباب‌بازی خانه‌سازی چوبی است. با توجه به طبیعی بودن چوب و رنگ این محصول هزینه ساخت این محصول افزایش پیدا می‌کند. اما این محصول با توجه به کیفیت قابل قبول خود با قیمت کاملاً رقابتی با نمونه‌های خارجی عرضه می‌شود. قطعات آجرک به گونه‌ای طراحی شده‌اند که ساخت بناهای گوناگون با آن‌ها به هیچ وجه محدود نیست و این خود باعث تقویت قوه خلاق کودک خواهد شد.

در این محصول سعی شده از نمادهای معماری ایرانی اسلامی نیز بهره‌گیری شود و همچنین قابلیت خانه‌سازی در سطح در این محصول بیش از ارتفاع است که از نکات مهم معماری ایرانی اسلامی است. والدین می‌توانند با مد نظر قرار دادن این نکات این مفاهیم را نیز به کودک خود منتقل نمایند.

آجرک مبتدی



هوشِکَل

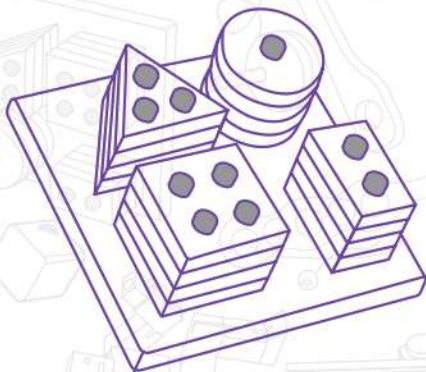

تحریک مهارت‌های اساسی مانند شمارش و تشخیص رنگ

آموزش اشکال هندسی

تقویت تفکر منطقی و آزمون و خطا

توسعه مهارت حل مسئله



مهارت‌های ذهنی



بالای ۳ سال

هوشکَل از جمله اسباب بازی‌هایی است که در طی یک روند ساده و جذاب باعث تقویت تفکر منطقی در کودک خواهد شد. کودک با آزمون و خطا راه درست را کشف می‌کند و احساس اعتماد بنفس و موفقیت را تجربه خواهد کرد. این اسباب بازی به سادگی از طریق یک روند جذاب و دوست داشتنی، مهارت‌های اساسی و پایه‌ای یادگیری مانند شمارش و تطبیق و تشخیص رنگ را به کودک آموزش خواهد داد. این مهارت‌ها برای آینده کودک به خصوص شروع دوران مدرسه حیاتی است. آموزش اشکال هندسی مانند مثلث، مربع، دایره و مستطیل از طریق این اسباب بازی به سادگی قابل تحقق است. استفاده از رنگ‌های جذاب آموزش اشکال هندسی را آسان تر خواهد کرد.



همسانه



تقویت حافظه، قوه تخیل و تمرکز
تمرین مهارت های زبانی و واژگانی
بهبود قدرت حل مسئله

آشنایی با اصول اولیه ارتباطات و همکاری مانند درک مفهوم رعایت نوبت دیگران



مهارت های ذهنی



بالای ۳ سال

همسانه، شامل ۱۶ قطعه چوبی است که تصویر ۸ حیوان به صورت دوتایی بر روی آن ها حک شده است. در این بازی، قطعات را مخلوط کرده و به پشت در ۴ ردیف چهارتایی کنار هم بچینید. کودک ابتدا دو عدد قطعات را برمی گرداند در صورت تشابه و همسان بودن تصویر قطعات، آنها را برداشته و کنار می گذارد و در صورت عدم تطبیق تصاویر، مجددا آنها را به پشت سر جای خود قرار می دهد. به همین ترتیب کودک سعی می کند با برگرداندن دو به دوی قطعات تصاویر مشابه را پیدا نماید. انجام این بازی به صورت دونفره دارای جذابیت و آموزش های بیشتری خواهد بود.

همسانه از جمله اسباب بازی هایی است که به بهبود عملکرد نیم کره راست مغز کمک شایانی خواهد کرد. در واقع گروه بازی های فلش کاردتی از مهم ترین ابزارهای آموزشی کودکان محسوب می شوند.



دورنگی

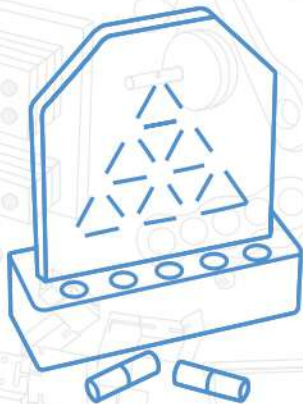

تقویت حافظه، قوه تخیل و تمرکز
بهبود قدرت حل مسئله
توانایی شناخت و آشنایی با رنگ‌ها



مهارت‌های ذهنی



بالای ۳ سال

آموزش مهارت حل مسئله از طریق روش آموزشی مبتنی بر کشف باید صورت بگیرد؛ یعنی کودک بر اساس فرایند پرسشگری و کاویدن، یاد بگیرد. کودکان باید در یک فرایند تکرار شونده و منظم، مهارت حل مسئله را یادگیرند و دورنگی می‌تواند بازی مفیدی در تحقق این هدف باشد.

بازی دورنگی دارای دوسطح است: ساده و پیشرفته. در سطح ساده بازیکن سعی می‌کند در یک طرف از صفحه بازی مهره های رنگی را به نحوی بچیند که در هیچ یک از مسیر خطوط حک شده بر روی صفحه مهره هم‌رنگی وجود نداشته باشد. در سطح پیشرفته قاعده بازی به صورت سطح ساده است با این تفاوت که در هر دو طرف و هر دو صفحه‌ی بازی شرط هم‌رنگ نبودن مهره‌ها در مسیر خطوط رعایت شود. بازی دورنگی با بازی معروف «دوز» شباهت بسیاری دارد.

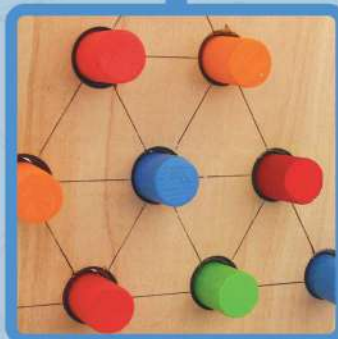

پرتاب حلقه

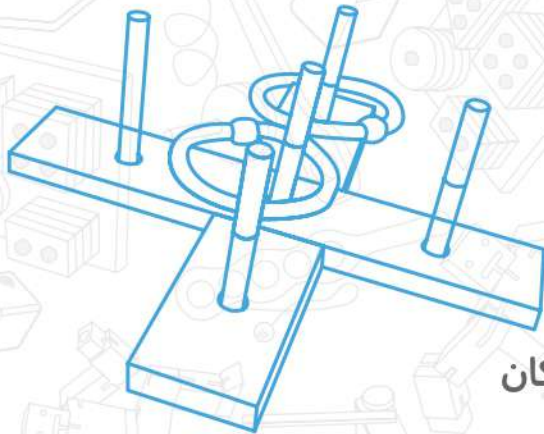

هماهنگی عصب و عضله در کودکان
هماهنگی حرکات دست و چشم در کودکان
بالا بردن مهارت ریسک‌پذیری و اعتماد به نفس
افزایش مهارت گروهی و حس رقابت سالم در کودکان



مهارت‌های حرکتی



بالای ۳ سال

بازی پرتاب حلقه یکی از قدیمی‌ترین بازی‌های رایج در دنیا است که به صورت فردی، گروهی و در مسابقات و به صورت‌های مختلف انجام می‌شده است. در گذشته این بازی توسط نعل اسب انجام می‌شده، به شکلی که افراد سعی می‌کردند نعل اسب را به دور یک میله یا چوب که در فاصله‌ای دور قرار داده شده بود بیندازند.

پرتاب حلقه از معدود اسباب بازی‌هایی است که به سادگی امکان انجام یک رقابت سالم و درعین حال با هیجان بالا را فراهم می‌کند. این بازی می‌تواند قانون رعایت نوبت دیگران را به کودک شما بیاموزد. در حین انجام این بازی، هر شخص باید قوانین تعیین شده را رعایت کند. به عنوان مثال برای پرتاب از محدوده خاصی جلوتر نیاید. این موضوع امکان قانون‌مندی و اهمیت رعایت قانون را در سایر امور زندگی کودک به او آموزش خواهد داد. بازی‌های دوستانه و گروهی می‌تواند امکان اجتماعی شدن کودکان خجالتی را فراهم کند. پرتاب حلقه از جمله اسباب بازی‌هایی است که قطعاً با یک بار بازی و رقابت، به تکرار بازی دوباره مشتاق‌تر خواهید شد.

پرتاب حلقه



جنگا

یک بازی گروهی شاد و هیجان‌انگیز!

هماهنگی دست و چشم و مهارت‌های حرکتی کودک

تقویت مهارت حل مساله

تقویت قدرت تمرکز

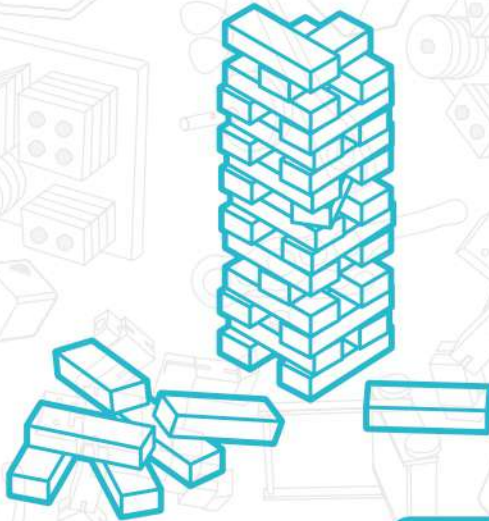

مهارت‌های ذهنی و حرکتی



بالای ۳ سال

جنگا یا برج هیجان بازی مهارت جسمی و روحیست که توسط لسلای اسکات طراحی شده است و در حال حاضر توسط شرکت برادران پارکر که بخشی از شرکت چند ملیتی هسبرو است به بازار عرضه می‌شود. پس از چیدن کامل برج در ۱۸ طبقه، بازیکنان به نوبت یک بلوک از برج را بیرون می‌کشند و آن را در بالای برج قرار می‌دهند. به این ترتیب یک ساختار بلندتر و به‌طور فزاینده‌ای ناپایدارتر ایجاد می‌کنند. بازنده بازی کسی است که با بیرون کشیدن بلوک برج باعث فرو ریختن آن شود. این بازی را می‌توان به صورت یک یا چند نفره انجام داد.

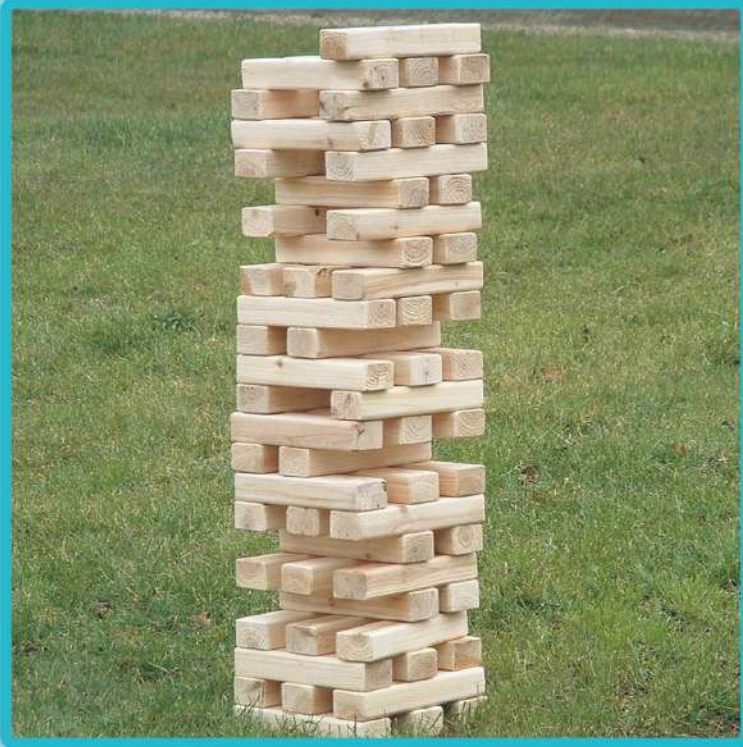

توپقل

ارتقای مهارت کار ظریف با دستان
آموزش مفاهیم فیزیک
دستیابی به تمرکز و اعتماد به نفس

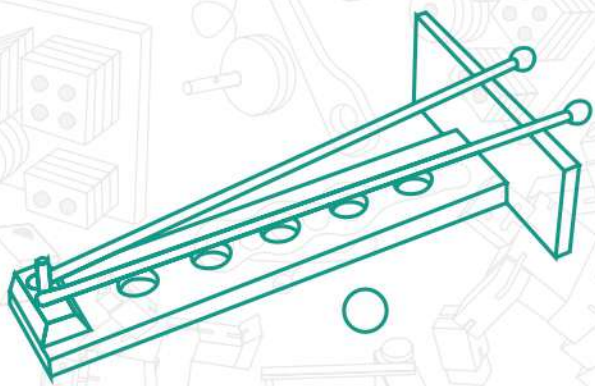

مهارت‌های ذهنی و حرکتی



بالای ۸ سال

در این بازی شیب میله‌ها به سمت پایین است و هنگامی که گوی فلزی روی میله‌ها قرار می‌گیرد به سمت پایین قل می‌خورد. با باز کردن تدریجی میله‌ها و جابجایی مرکز ثقل گوی نسبت به نقاط تکیه‌گاه، و نیرویی برای هدایت گوی به سمت بالا شکل می‌گیرد و به این ترتیب گوی به سمت بالا حرکت می‌کند! اگر گلوله داخل آخرین سوراخ بیفتد بیشترین امتیاز را خواهد داشت.

توپقل با خود ایجاد انگیزه و تحرک را برای کودک شما به همراه دارد. در واقع کودک پس از بازی احساس موفقیت را تجربه خواهد کرد که کودک را مشتاق به انجام بازی دوباره می‌کند. هماهنگی بین حواس پنجگانه کودک از ثمرات بازی با این اسباب بازی است. توپقل کاملاً می‌تواند احساس خوب بازی با یک اسباب بازی بی‌خطر و امن را برای شما به ارمغان بیاورد. تقویت حس کنجکاوی و ماجراجویی و تلاش چندباره برای کشف راه مناسب برای موفقیت، لذت بازی با این اسباب بازی را برای کودک دل‌بند شما چندین برابر خواهد کرد.



مکعب سوم

تقویت مهارت‌های ارتباط فضایی
قابلیت ساخت طرح‌های متنوع
پرورش قدرت حل مساله

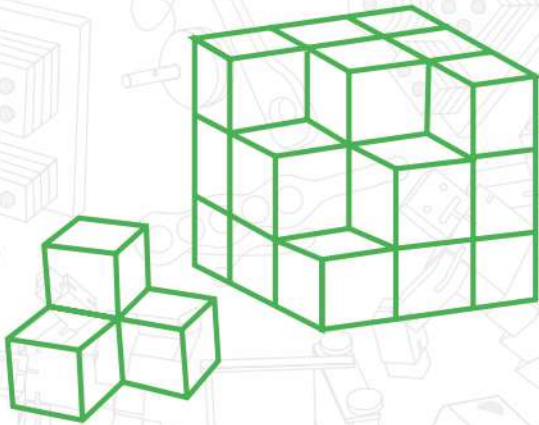

مهارت‌های ذهنی



بالای ۸ سال

مکعب سوم متشکل از ۷ قطعه چندمکعبی است. این هفت قطعه با کنارهم قرار گرفتن قابلیت تشکیل اشکال مختلف دارد. این قطعات در ۲۴۰ شکل مختلف می‌توانند کنار یکدیگر تشکیل مکعب ۳ در ۳ در ۳ دهند. علاوه بر تشکیل یک مکعب، اجزای مکعب سوم قابلیت ساخت اشکال زیبای دیگری (مثل خرس، فرشته، صندلی، هواپیما، تونل، مار، سگ، شتر، شیر و فیل و...) را هم دارد که می‌تواند نمونه آن‌ها را در کاتالوگ محصول یا فضای اینترنت مشاهده کنید. این اسباب‌بازی به دلیل بهره‌گیری از خلاقیت افراد قابلیت آن دارد که کودکان و بزرگسالان را ساعت‌ها سرگرم نماید.

مکعب سوم

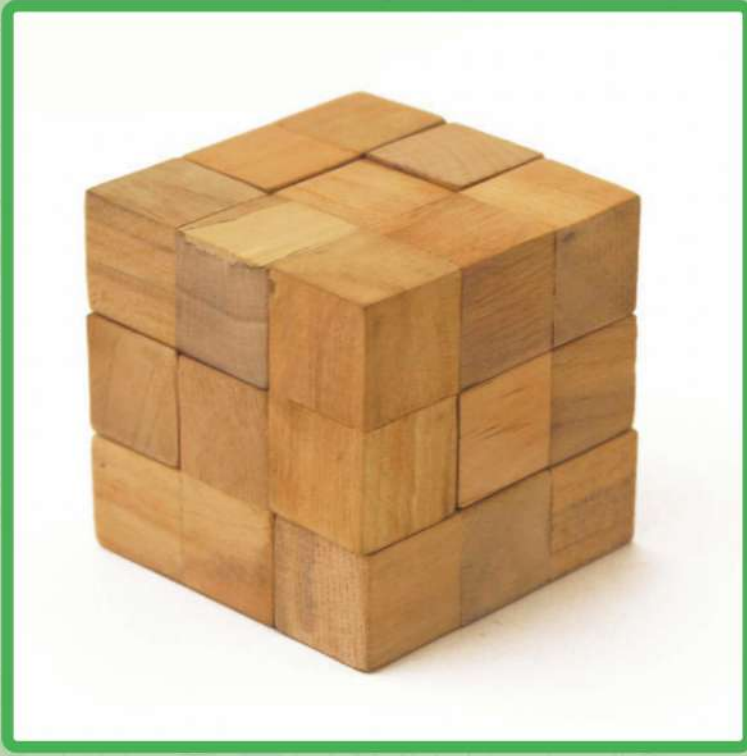

کیدوکو (سودوکوی کودکان)

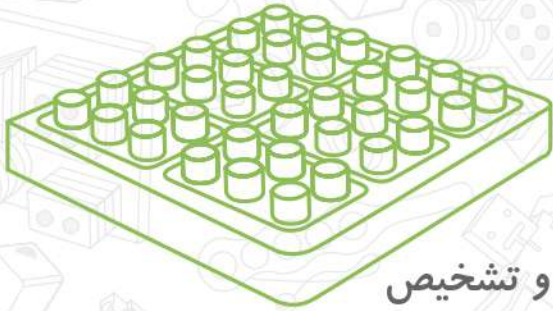

آموزش مفاهیمی همچون رنگ ها، سطر و ستون
دارای سطوح مختلفی از سطح ساده تا پیچیده
تمرین هایی برای افزایش دقت و تمرکز در مشاهده و تشخیص



مهارت های ذهنی



بالای ۵ سال

قطعا یکی از بزرگترین دغدغه های والدین پرورش کودکانی باهوش است. اکثر پدرمادرها عقیده دارند که هوش و بهره ذهنی باید از دوران کودکی تقویت شود. از جمله اسباب بازی های تولید شده به این منظور، کیدوکو است. کیدوکو نسخه ای ساده و کودکانه از «سودوکو» معروف ترین سرگرمی منطقی جهان است که در بیشتر کشورهای جهان، مسابقات حرفه ای و حتی بین المللی دارد. این بازی دارای سطوح مختلفی از سطح بسیار ساده تا بسیار پیچیده است که می توانید بسته به اینکه چقدر حرفه ای هستید، یک معما را از درجه سختی های «بسیار ساده» تا «مردافکن» از دفترچه انتخاب کنید. مهره ها را همان طور که در شکل سوال آمده است در جای خود قرار دهید و بازی را آغاز کنید. قانون ساده ای این بازی این است که می بایست مهره های رنگی به گونه ای در صفحه قرار گیرند که در هیچ سطر، ستون و مستطیل دو در سه ای رنگ تکراری وجود نداشته باشد.



تفنگ چوبی

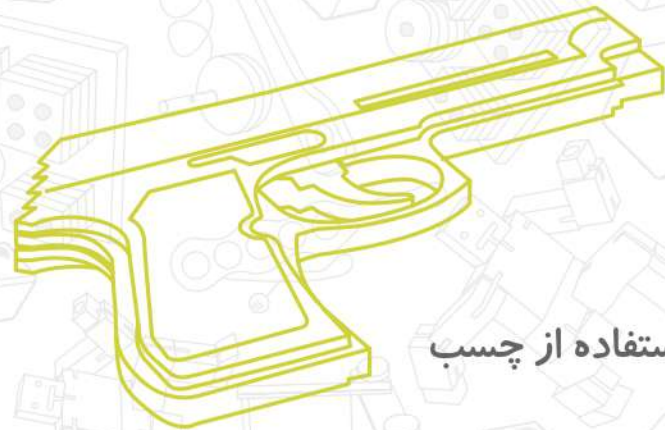

تقویت قدرت تمرکز

استفاده از صفحات چوبی برش خورده

قابلیت پرتاب باند لاستیکی تا فاصله ۲ متر

قابلیت مونتاژ راحت با پیچ و مهره و بدون استفاده از چسب



مهارت‌های حرکتی



بالای ۵ سال

معمولا کودکان در دوران دبستان علاقه زیادی به تفنگ بازی نشان می‌دهند. اغلب پسرچهاره‌ها به بازی با تفنگ تمایل زیادی دارند و اگر برای آن‌ها اسباب بازی تفنگ تهیه نشود، با انگشتان دست تفنگ بازی می‌کنند. پسرها با تفنگ بازی احساس نیرومندی و اعتماد بنفس می‌کنند و نقش یک قهرمان خیالی را بازی می‌کنند. کودکان تفنگ بازی را از قهرمان فیلم‌ها و برنامه‌های تلوزیون یاد می‌گیرند. تحقیقات روانشناسی ثابت کرده است که تفنگ بازی برای تخلیه انرژی و هیجان‌ات درونی کودک بسیار مفید است. تفنگ بازی یک راه کودکانه برای درک خوبی، بدی و تقویت قدرت است. تفنگ چوبی برخلاف بسیاری از تفنگ‌های موجود در بازار که قابلیت تابش لیزر دارند، هیچ‌گونه ضرری بر بینایی کودکان ندارد. عدم تولید اصوات ناهنجار و مخرب برای شنوایی، از دیگر مواردی است که در تفنگ چوبی به خوبی رعایت شده است. این تفنگ می‌تواند تمام انتظارات از یک اسباب بازی کاملا بی‌خطر و مفید را برآورده کند.

تفنگ چوبی



تيله ران



کمک به ایجاد هماهنگی بین حرکات پا
توسعه مهارت های حرکتی تعادلی
جذابیت و زیبایی در عین سهولت استفاده



مهارت های حرکتی



بالای ۶ سال

تيله ران از یک صفحه‌ی چوبی دارای مسیر مارپیچ تشکیل شده که روی یک قطعه نیم کره‌ای قرار می‌گیرد. بازیکن باید با قرار گرفتن روی صفحه، گوی (تيله) را از مبدا به مقصد هدایت کند. در این مسیر راه‌های اشتباهی نیز وجود دارد که باید تشخیص داد و گوی را در این راه‌ها قرار نداد. می‌توان برای جذاب‌تر شدن این بازی محدودیت زمانی نیز در این بازی قرار داد و یا در صورت برگزاری مسابقه، فردی که زودتر گوی را از مبدا به مقصد برساند، برنده است. در این بازی دو گوی با قطرهای مختلف قرار گرفته که هر چه قطر گوی‌ها بزرگتر باشد، بازی سخت‌تر خواهد شد، بنابراین می‌توان با استفاده از گوی‌های بزرگتر از این دو گوی نیز بر پیچیدگی و جذابیت بازی افزود. صفحه چوبی دارای جنس مقاوم و ضخامت مناسب است.



گمانه

یک بازی فکری مناسب جمع‌های دوستی و خانوادگی

کارت‌هایی حاوی تصاویر زیبا و با کیفیت بالا

برای جمع‌های ۳ تا ۶ نفره

مدت زمان بازی ۳۰ تا ۴۵ دقیقه



مهارت‌های ذهنی و اجتماعی



بالای ۸ سال

گمانه یک بازی بسیار جذاب است. در این بازی استفاده از قوه تخیل، خلاقیت و شهود کاملاً بارز است. این بازی یک سرگرمی لذت بخش و کامل و فکری برای جمع‌های دوستانه و خانوادگی بسیار مناسب است. کارت‌های این بازی به نحوی طراحی شده که هر یک از آنها می‌توانند تداعی کننده موضوعات متعددی در ذهن بازیکنان باشد و بر اساس قواعد بازی، این هنر بازیکن است که از قوه خیال خود چگونه بهره بگیرد.

گمانه آزمونی برای منطق شوخ طبعی، خیال‌پردازی و خلاقیت افراد است و لحظات شاد و مفرح توأم با آرامشی را برای بازیکنان فراهم خواهد ساخت. در گمانه افراد با مسائل کاملاً غیرمنتظره مواجه می‌شوند و این مسئله به تقویت مهارت تصمیم‌گیری در آنها کمک می‌کند. از آنجا که گمانه مبنی مبتنی بر تصویر است، به سادگی زبان مشترکی را بین افراد با سلیق و رده‌های سنی مختلف برقرار می‌کند.



منجنيق

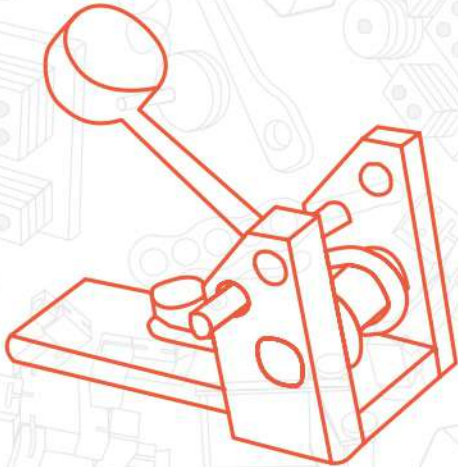

آشنایی با مفاهیم فیزیک و ریاضی از راه تجربه
تقویت دید و تفکر استراتژیک کودک
تقویت قوه تمرکز



مهارت‌های حرکتی



بالای ۴ سال

در بازی منجنيق، یک نفر با آجرهای موجود قلعه را می‌سازد و نفر دیگر از فاصله چند متری قلعه را هدف گرفته و می‌بایست با ۴ پرتاب قلعه را خراب کند. یک نوع دیگر بازی به این صورت است که هر دو نفر با مشورت و کمک یکدیگر قلعه را ساخته و سپس به نوبت با منجنيق به سمت قلعه توپ‌های چوبی را پرتاب می‌کنند. هر بازیکن که بتواند دزدهای بیشتری را مورد هدف قرار دهد و بیندازد در انتهای بازی برنده است. هم‌چنین می‌توانید با تهیه دو مجموعه منجنيق هر بازیکن یک قلعه ساخته و سپس با منجنيق خود قلعه نفر مقابل را خراب می‌کند. به این ترتیب هر کدام که زودتر قلعه‌ی دیگری را خراب کند برنده است.

با بازی منجنيق چوبین می‌توان مفاهیم پیچیده ریاضی و فیزیک را به صورت ناخودآگاه و تجربی به کودک آموزش داد و او را با روش‌های ساخت خانه مستحکم‌تر آشنا نمود.

منجنيق



تاتی‌رو

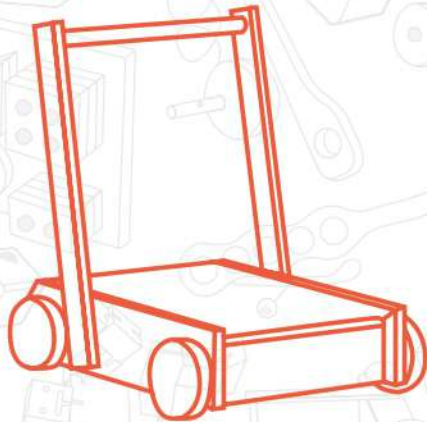

یادگیری حفظ تعادل

تقویت تمام ماهیچه‌های مورد نیاز برای راه رفتن
حفظ تعادل تحت تاثیر نیرویی تا چند برابر وزن کودک
تکیه اصلی کودک بر پاهای خود
یادگیری مهارت صحیح راه رفتن



مهارت‌های حرکتی



از ۶ ماه تا ۱۸ ماهگی

یکی از دغدغه‌های والدین نوزادان، راه افتادن آنها و قدرت پاهای آنان است. پرورش توانایی کودک در حفظ تعادل نیز به اعتماد به نفس کودک و شادی والدین منجر می‌شود. روروئک‌هایی که در حال حاضر در بازار وجود دارد، نه تنها زودتر آنها را به راه نمی‌اندازد بلکه موجب تضعیف ستون فقرات آنها می‌شوند. امروزه در چندین کشور از جمله کانادا و استرالیا استفاده از وسایل رایج به دلیل معایب آن ممنوع شده است.

تاتی‌رو در کنار کمک به یادگیری مهارت صحیح راه رفتن در کودک، دارای یک ترمز است که سرعت حرکتش را تنظیم می‌کند. در ابتدای کار، برای اینکه بچه به کمک آن بایستد ترمز را باید کاملاً درگیر کرد. در این مرحله ستون فقرات کودک و استخوان‌های پای وی تقویت می‌شود. بعد از مدتی که کودک توانست به راحتی بایستد، می‌توان ترمز را آزادتر کرد.



فر فره

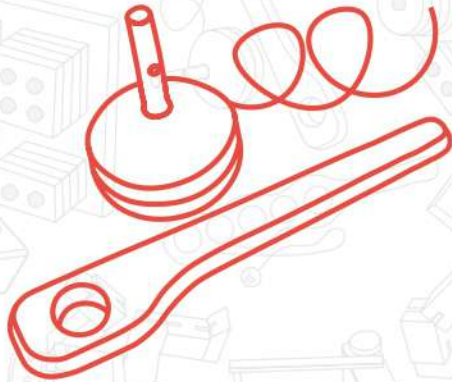

تقویت هماهنگی دست و چشم
آموزش مفاهیم فیزیک
جذابیت و زیبایی در عین سهولت استفاده



مهارت‌های حرکتی



بالای ۴ سال

فر فره یکی از بازی‌های قدیمی و باستانی است و قدمت آن به ۳۰۰۰ سال قبل از میلاد بازمی‌گردد و پس از قرن‌ها هنوز به عنوان یک اسباب‌بازی محبوب کودکان مورد استفاده قرار می‌گیرد. این بازی مهیج اسباب‌بازی‌ای است که می‌تواند با حفظ تعادل روی یک نقطه حول یک محور بچرخد.

میله فر فره را در سوراخ کوچک دسته قرار دهید. نخ را از سوراخ میله رد کنید. فر فره را با دست به آرامی بچرخانید تا نخ دور میله فر فره پیچیده شود. حال نوک فر فره را روی سطحی (سطح زمین یا میز یا...) قرار داده و دسته را محکم در دست نگه دارید و نخ را محکم بکشید تا فر فره به سرعت بچرخد و در این حین دسته را از میله فر فره رها کنید. فر فره به سرعت روی سطح دوران خواهد کرد.

فرفره



توپک

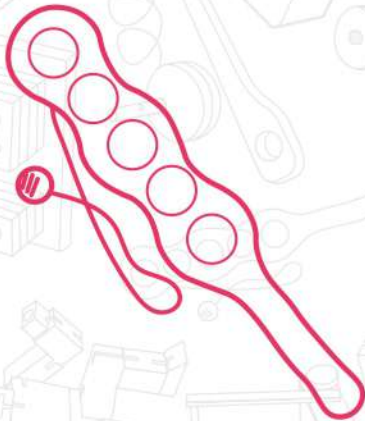

افزایش توان حرکتی دست‌ها
بالا بردن دقت و سرعت عمل
تقویت قدرت تمرکز
ایجاد هماهنگی دست و چشم



مهارت‌های حرکتی



بالای ۵ سال

توپک به روش‌های مختلف و به صورت تک نفره یا چند نفره قابل انجام است. در این بازی، بازیکن سعی می‌کند توپ را درون یکی از سوراخ‌های دسته بیندازد. امتیاز سوراخ‌ها به ترتیب از سوراخی که به دسته نزدیک‌تر است به سمت جلو کم می‌شود. (سوراخی که نزدیک دسته است بیشترین امتیاز را دارد). بازیکنان می‌توانند به دلخواه خود امتیازاتی را برای هر سوراخ تعیین کنند. نهایتاً در یک تعداد پرتاب مشخص (۵ یا ۱۰ مرتبه) بازیکنی که بیشترین امتیاز را بگیرد برنده است. روش سخت‌تر بازی به این صورت است که بازیکن سعی کند با ۵ مرتبه پرتاب، توپ را به ترتیب در سوراخ اول تا پنجم بیندازد.

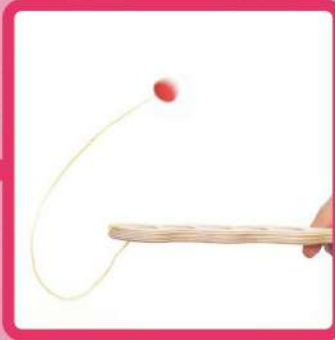
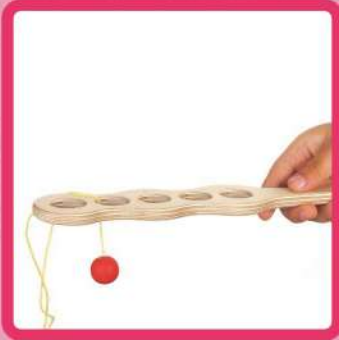
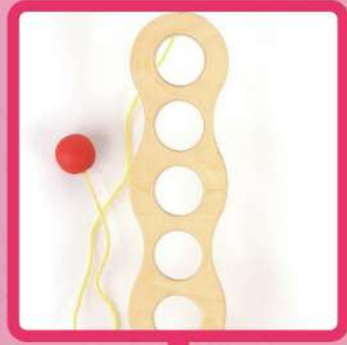
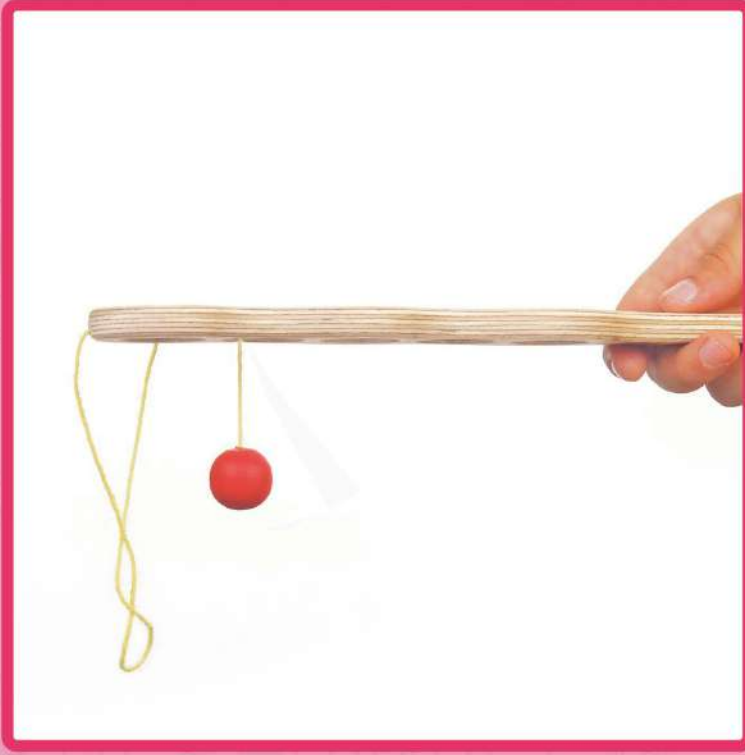

تنگرام رنگی

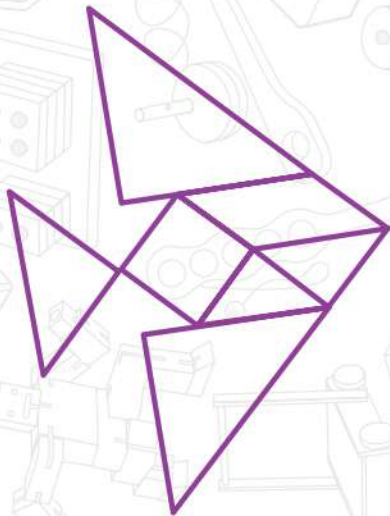

تقویت هوش ریاضی و هندسی
پرورش قدرت حل مسئله
پرورش انعطاف ذهنی
هزاران طرح موجود قابل ساختن



مهارت‌های ذهنی



بالای ۴ سال

تنگرام نوعی پازل است که از تقسیم کردن یک مربع به پنج مثلث، یک مربع و یک متوازی الاضلاع ایجاد شده که با آنها می‌توان طرح‌های بسیاری ایجاد نمود. فرآیند طراحی و ساخت طرح‌های جدید توسط کودکان، قدرت تصور هندسی و هوش تصویری آنان را به کار گرفته و تقویت می‌کند. شایان ذکر است، کار با تنگرام تجربه بسیار ارزشمندی برای کودکان است زیرا آنها نکاتی در تجربیات عملی می‌آموزند که در حفظ کردن یاد نمی‌گیرند. تنگرام تصور کردن در ذهن و ساختن با دست ساختن طرح‌های ذهنی را به کودکان آموزش می‌دهند. کار با تنگرام به ذهن، قدرت انعطاف می‌دهد و دانش ریاضی و هندسه را به آنها یاد می‌دهد که این مهارت قابل به کارگیری در موقعیت‌های متعددی در زندگی است.

تنگرام رنگی



جورچین

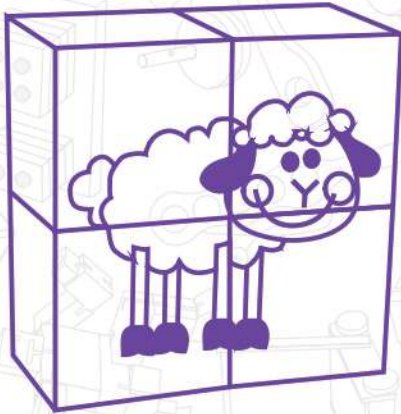

تقویت مهارت حل مساله

افزایش هماهنگی دست و چشم

توسعه مهارت های فضایی و بصری

تقویت مهارت های ذهنی همانند قدرت تجسم فضایی



مهارت های ذهنی



بالای ۲ سال

این بازی یک پازل چوبی است که دارای چهار مکعب می باشد و در هر یک از وجوه هر یک از این چهار مکعب بخشی از تصویر یک حیوان حک شده است. کودک با قرار دادن چهار وجه مناسب در کنار هم تصویر یکی از این حیوانات را خواهد ساخت مربی یا والدین کودک می توانند از این جورچین برای داستان پردازی و یا قصه گوئی نیز استفاده نمایند.

آنچه جورچین را از سایر پازلها متمایز می کند احساس فوق العاده ای است که کودک حین لمس جنس چوبی این اسباب بازی و تصاویر زیبای حیوانات خواهد برد. معمولا کودکان از اسباب بازی های مکعبی لذت بیشتری می برند. هدف عمده چوبین نیز مانند سایر پازلها این است که بازیکن را به تفکر و تجسم ذهنی وا دارد. لمس جنس چوبی جورچین و تناسب وزن آن با دستان کودکان حس بسیار خوبی را برای کودک دلبنده شما به ارمغان خواهد آورد.



چند جورچین



هماهنگی دست و چشم
رشد مهارت‌های استدلال و توانایی حل مسأله
آموزش رنگ‌ها
آموزش اندازه و نسبت بین اندازه‌ها



مهارت‌های ذهنی



بالای ۳ سال

چندجورچین یک پازل چندگانه (Multipuzzle) است که دارای مزایای بیشتری نسبت به جورچین‌های معمولی است و در آن کودک می‌تواند با جابجایی برخی قطعات، حالات و شخصیت‌های مختلفی را به وجود بیاورد؛ به عنوان مثال در جورچین طرح میمون، کودک می‌تواند چهره‌های خندان، گریان، نگران، اخمو و حالت‌های متعدد دیگری را با جابجایی قطعات به وجود آورد. این اسباب‌بازی، یک جورچین آموزشی است که به کودکان یاد می‌دهد مشکلات بیش از یک راه حل دارند و باید برای یافتن راه حل‌های مختلف از قوه تفکر و خلاقیت خود استفاده نمود.

چند جورچین

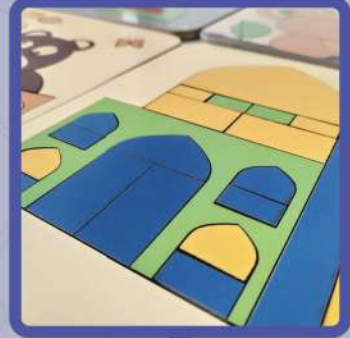

چادرک

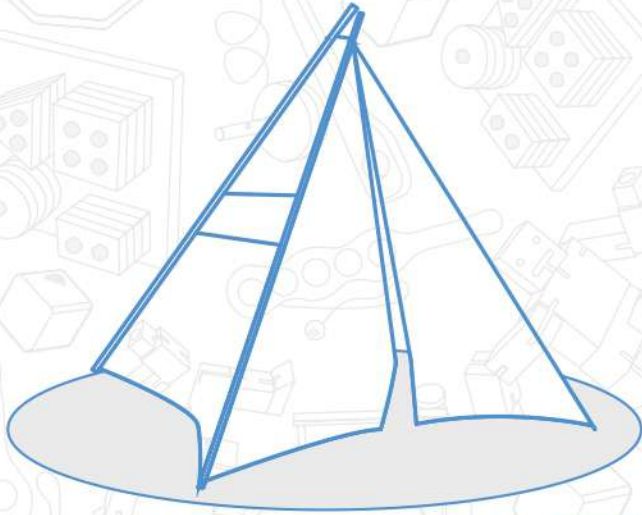

تقویت حس استقلال کودک
رشد مهارت‌های اجتماعی
ایجاد حس مسئولیت‌پذیری در کودک



مهارت‌های اجتماعی



بالای ۳ سال

چادرک به عنوان فضایی برای زندگی و بازی کودکان طراحی شده است که علاوه بر تقویت استقلال کودک، فضایی برای تعریف تعاملات کودک با خود، دیگران، محیط پیرامون و اجتماع را برای او فراهم می‌نماید. این محصول با ایجاد بستری اختصاصی برای کودک که محدودیت‌های محیط خانه واقعی را ندارد با توسعه آزادی ذهنی، به رشد خلاقیت او نیز کمک خواهد نمود. چادرک از چوب و پارچه با کیفیت ساخته شده است این محصول در طرح‌های بسیار متنوع و زیبا عرضه شده است. از طرفی خود شما هم می‌توانید طرح‌های خود را به شرکت چوبین ارائه دهید و این محصول را ظرف مدت کوتاهی دریافت کنید



دومینو

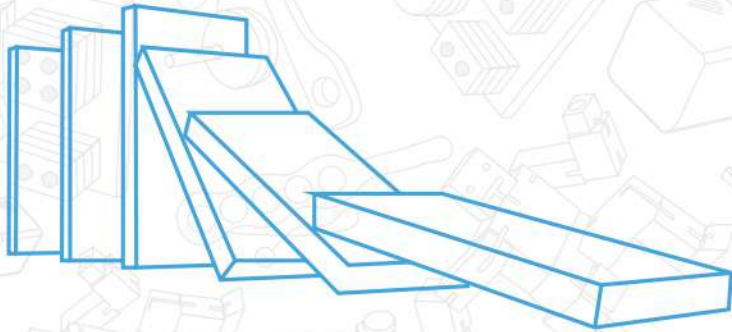

تقویت قدرت تمرکز
بالا بردن دقت و سرعت عمل
تقویت هماهنگی دست و چشم
تقویت قدرت تصمیم گیری



مهارت‌های حرکتی



بالای ۳ سال

دومینو یک بازی مشهور یک یا چند نفره است. این بسته حاوی ۱۰۰ قطعه‌ی چوبی مستطیلی شکل در ۱۰ رنگ متنوع می‌باشد. بازیکنان می‌توانند قطعات بازی را بصورت عمودی بطور متوالی در کنار یکدیگر قرار دهند و اشکال متنوعی را خلق کنند. سپس با هل دادن یک قطعه، قطعات چیده شده به ترتیب تا آخرین قطعه فرو می‌ریزند. بازیکنان با استفاده از خلاقیت خود می‌توانند سبک‌های متنوعی از چیده‌مان را آزمایش کنند و زمان و شکل فرو پاشی چیدمان را تغییر دهند. همچنین با قطعات دومینو می‌توان اشکال تعادلی بسیاری ساخت.



آجیو

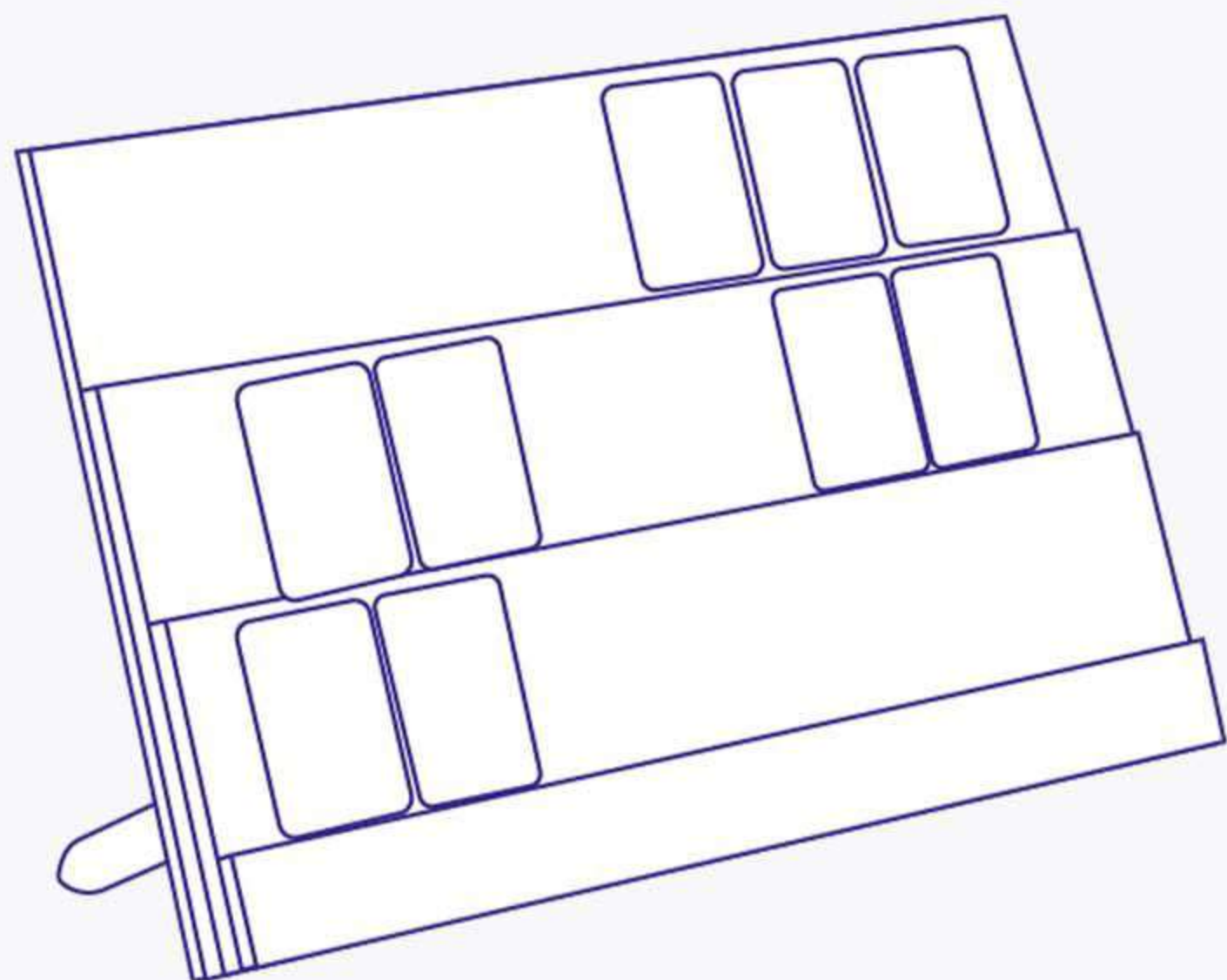

یک بازی گروهی، جذاب و هیجانی

دارای قواعد ساده

آموزش اعداد، مفاهیم حساب و توالی اعداد

بهبود قدرت حل مسئله

دارای ۱۱۴ قطعه و ۴ صفحه بازی



مهارت‌های ذهنی



بالای ۳ سال

در این بازی هدف این است که بازیکن صفحه بازی خود را به طور کامل از شماره‌ها خالی کند! بازیکنان باید در چند مرحله قطعات را که متشکل از اعداد مختلف در رنگ‌های متفاوت اند را در توالی‌های رنگی و یا عددی به صورت ۳ تایی ازتخته بازی خود بردارند (مثلاً ۳ سبز، ۳ قرمز و ۳ آبی یا قرمز ۴، قرمز ۵، قرمز ۶) تا قطعاتشان تمام شود. بازیکنان باید اعداد قطعات اعدادی را که خارج از صفحه بازی‌شان است را در نوبتشان برداشته و تلاش برای ایجاد توالی کنند. در صورتی که قطعات تمام شود ولی هیچ بازیکنی صفحه اش خالی نشود اعداد قطعات کنار گذاشته شده هر بازیکن باید باهم جمع شود که ارزش مثبت دارد و اعداد روی صفحه بازی اونیز جمع شده که ارزش منفی دارد و این دو نیز با هم جمع گردد و بازیکنی که کمترین امتیاز را داشته باشد برنده است.



کوک

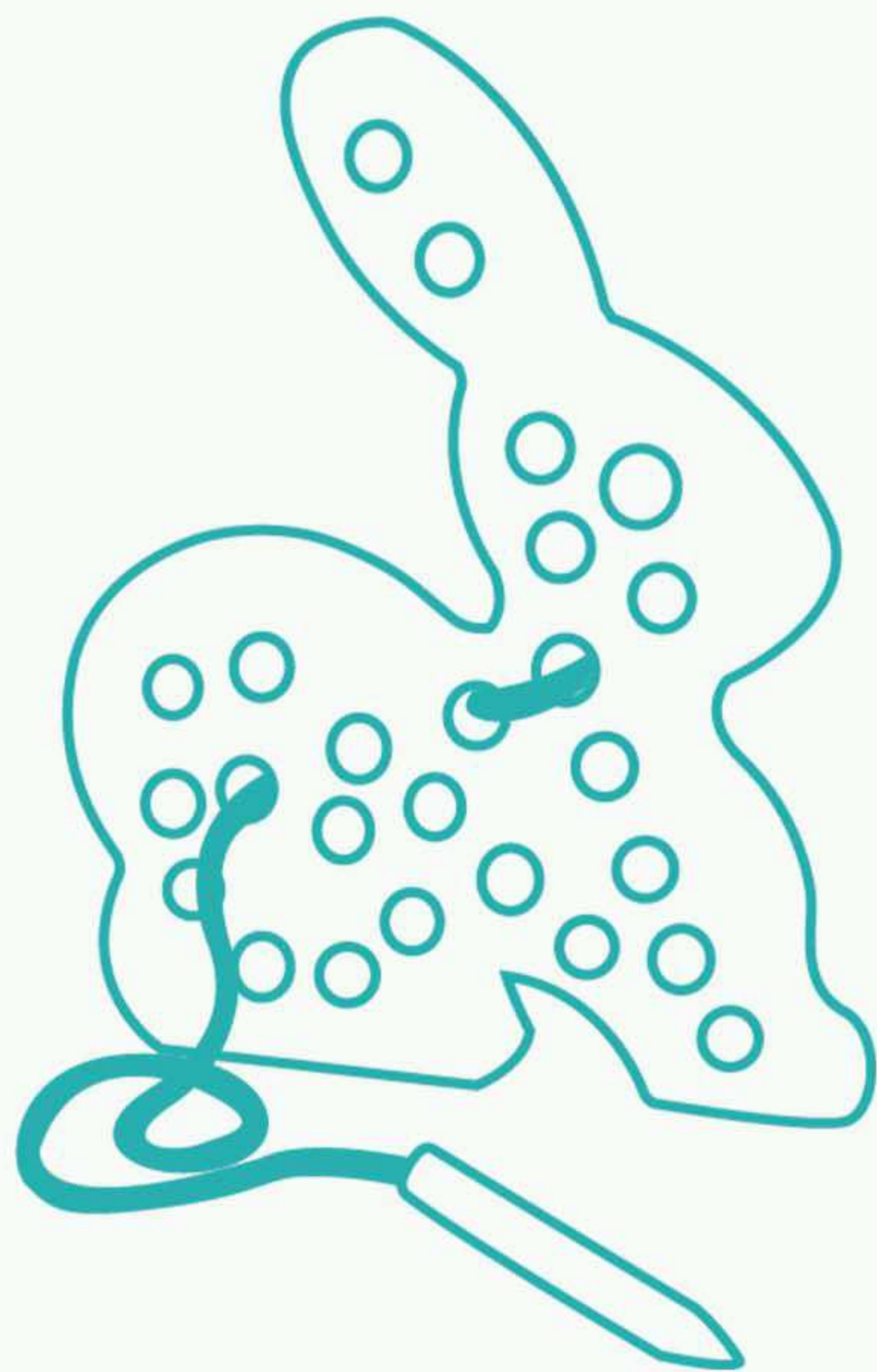

جذابیت و زیبایی در عین سهولت استفاده

اندازه و وزن مناسب و نیز تناسب با دستان و انگشتان کودک

کمک به ایجاد هماهنگی بین حرکات دستان و چشمان کودک

دوزندگی به صورت ایمن برای کودک

استفاده از مواد سازگار با محیط زیست چوبی و طناب



مهارت‌های ذهنی



بالای ۳ سال

این اسباب بازی از یک صفحه دارای سوراخ و یک نخ و سوزن چوبی تشکیل شده که کودکان می‌توانند این صفحه را به صورت تصادفی بند کشی کنند. البته کودک می‌تواند برای خود قانونی را تعریف کند و بر اساس آن بندکشی کند و برای مثال قانونی مانند اینکه همه سوراخ‌ها باید پر شود بدون آن که بندها از روی هم بگذرند تعریف کرد. همچنین کودک می‌تواند با بند کشی اشکال مختلف هندسی همچون مثلث، مربع، لوزی، مستطیل و چند ضلعی‌ها را ترسیم کند. این بازی برای کودکان بالای ۳ سال مفید است. کوک دارای اشکال و الگوهای متفاوت برگرفته شده از طبیعت از قبیل سنجاب، پنگوئن، اسب، گاو، شتر، و خرگوش است و مواد به کار رفته در آن نیز چوب و نخ پنبه‌ای است.



دوز

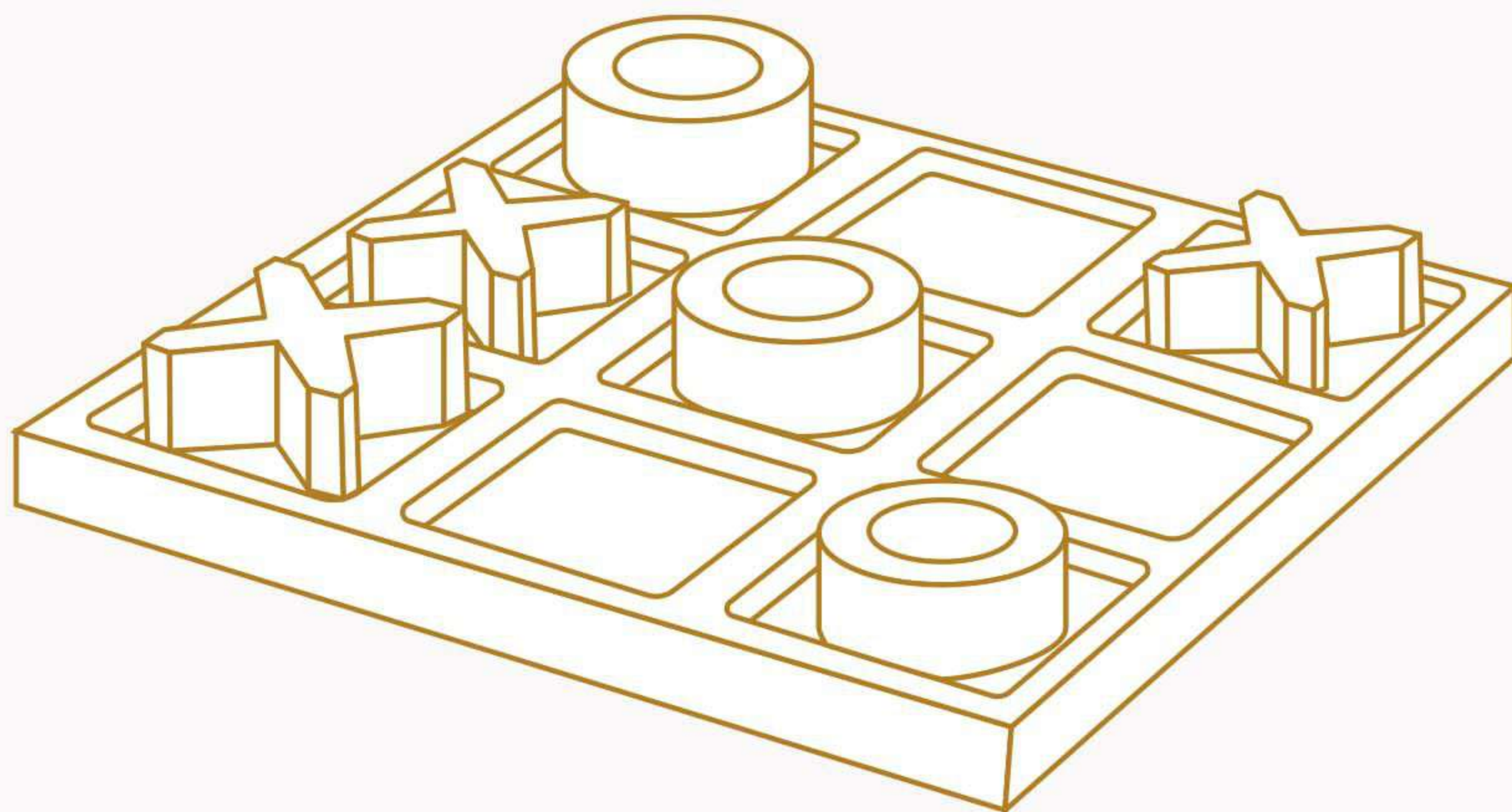

افزایش دقت و تمرکز

ایجاد توانایی حل مسئله و پیشینی

تقویت فهم استراتژیک

بهبود قدرت حل مسئله

تشخیص رنگ و شکل



مهارت‌های ذهنی

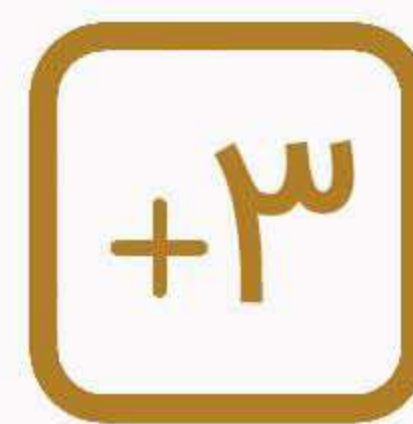

بالای ۳ سال

در این بازی که به صورت دو نفره انجام می شود باید به وسیله مهره هایی که به شکل دایره و ضربدر هستند در خانه های خالی به صورت افقی، عمودی و مورب یک توالی متشکل از ۳ مهره را ایجاد کنید. همینطور باید مانع انجام این کار توسط حریف خود شوید که با قرار دادن مهره هایتان در مسیر حریفان از برد او جلوگیری کنید. در صورتی که تمام خانه ها بدون ایجاد توالی پر شوند هیچ یک از بازیکنان امتیازی نگرفته و بازی مجدداً انجام می شود. از ویژگی های این بازی به کوتاه و سریع بودن آن است که کودکان می توانند به دفعات و روش های مختلف این بازی را انجام دهند.

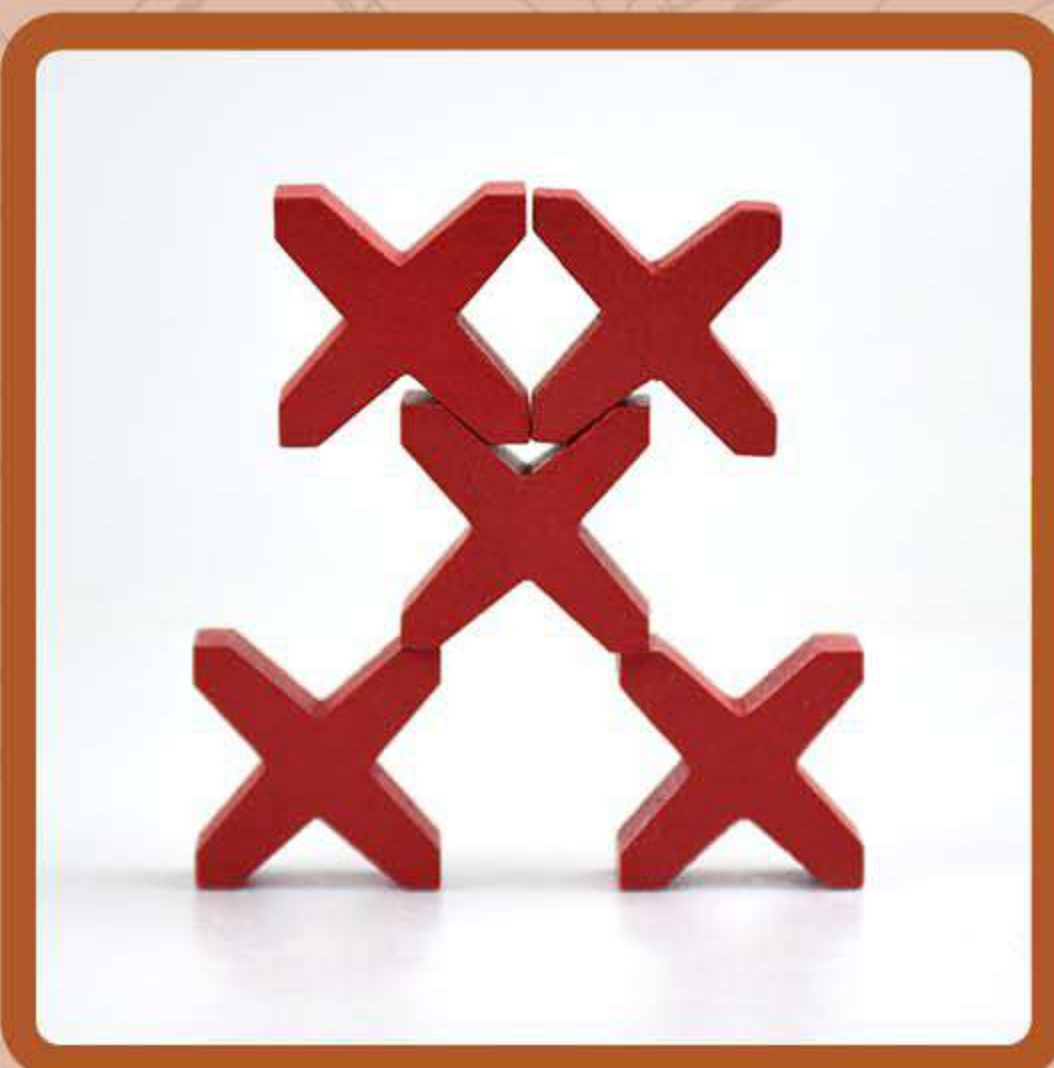
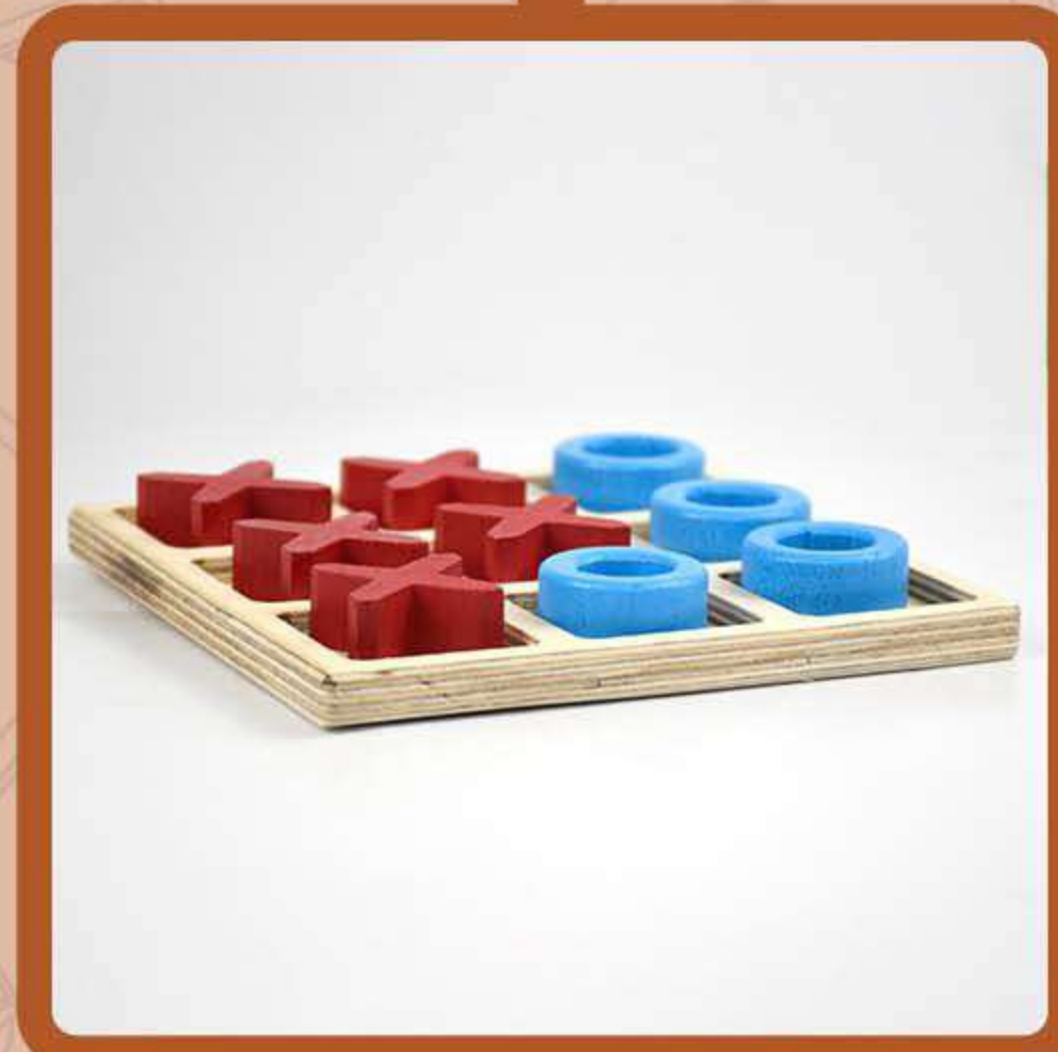

سه پیج

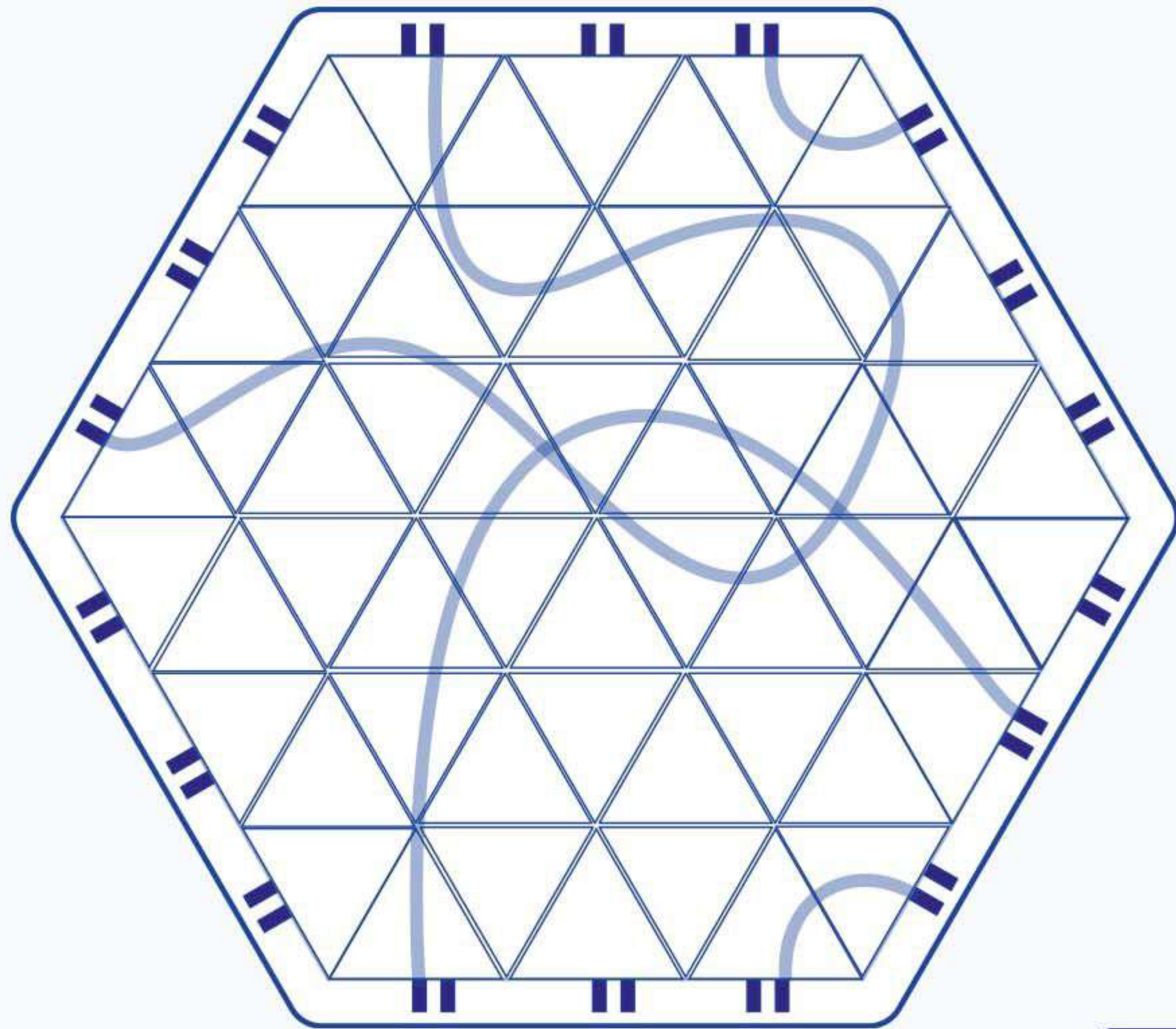

بازی فکری مناسب کودکان و بزرگسالان

برای جمع های ۲ تا ۶ نفره

تقویت حافظه تصویری و مهارت های ادراکی

زمان بازی ۲۰ دقیقه

بهبود سلامت مغز



مهارت های ذهنی

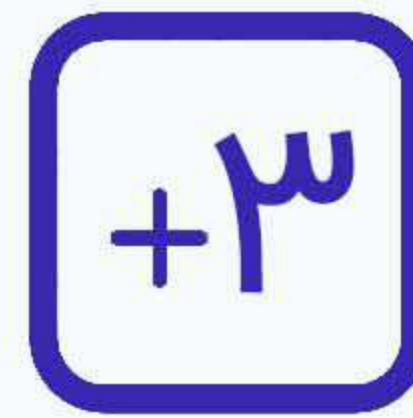

بالای ۳ سال

یک بازی فکری بسیار ساده که مورد علاقه کودکان و بزرگسالان است. در این بازی بچه ها شانس زیادی برای برنده شدن دارن، بازی سه پیج یک ورزش عالی برای مغز شما و کودکانتان است. در این بازی، بازیکنان یک مهره را انتخاب میکنند و به نوبت کاشی هارا به روی تخته قرار میدهند، با قرار دادن کاشی ها با توجه به خطوط مهره ها حرکت میکنند، هر مهره ای که از صفحه خارج شد، آن شخص بازنده بازی است و کسی که آخرین مهره را در صفحه قرار دهد برنده بازی می شود.

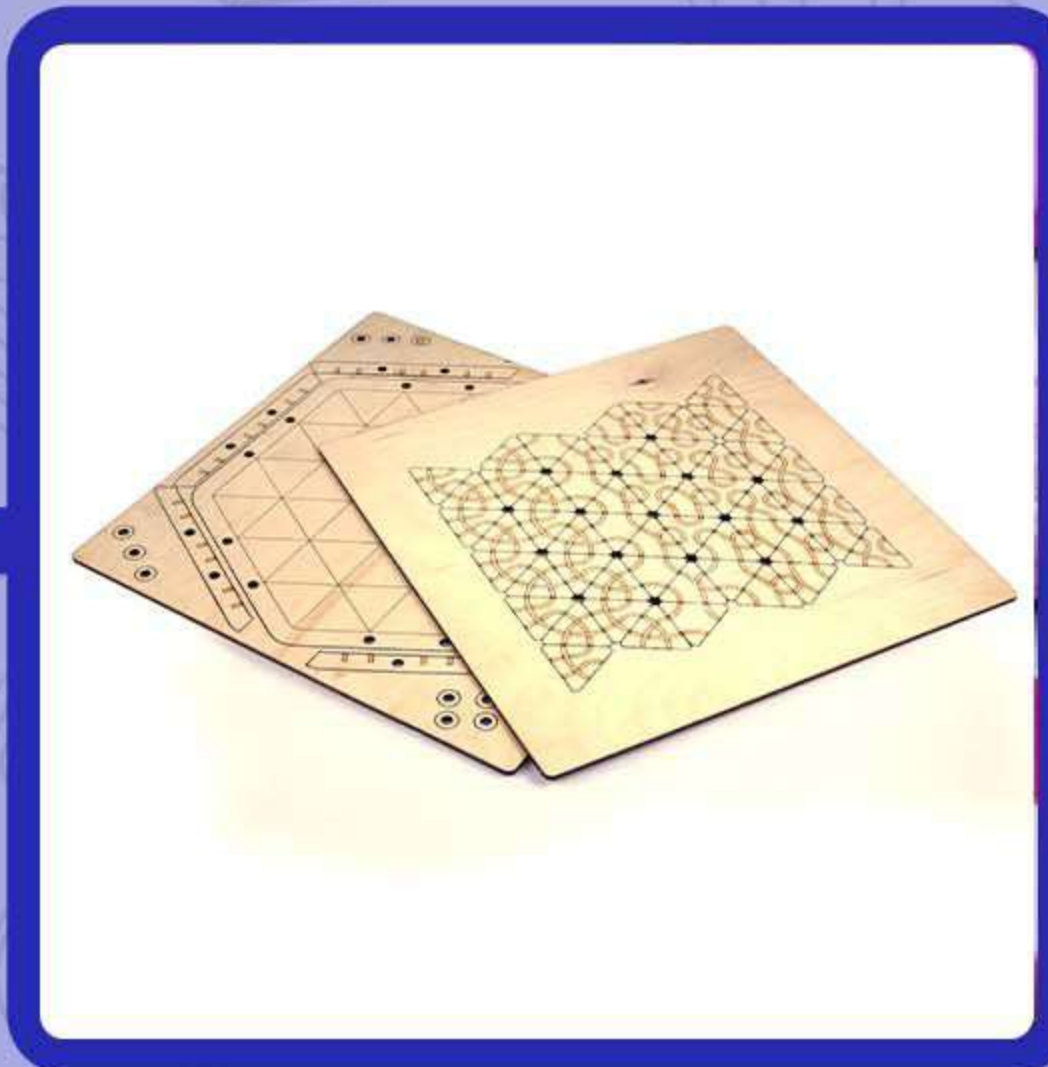

سودوکو

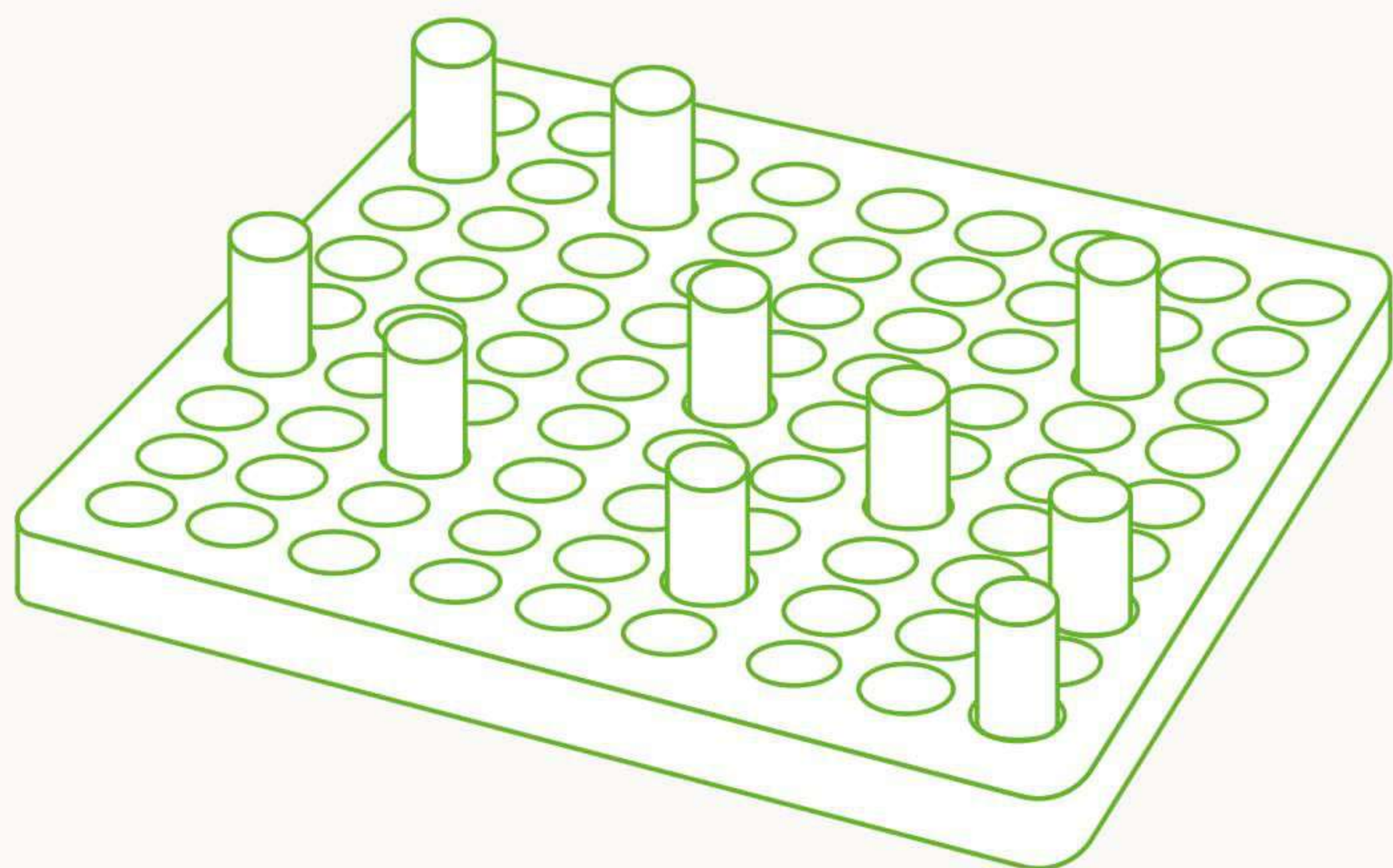

تفکر خارج از چارچوب و منطقی

تقویت مهارت‌های منطقی

تقویت واژگان ریاضی

بهبود قدرت حل مسئله

ایجاد صبر و تمرکز



مهارت‌های ذهنی



بالای ۳ سال

سودوکو یک بازی بسیار قدیمی و پر طرفدار در دنیاست. اگر به شما بگوییم پازل‌های سودوکو مهارت استدلال و منطق کودکان را افزایش می‌دهد و چقدر برای تقویت ذهن بزرگسالان مفید هستند؛ حتما خودتان نیز بیشتر جذب آن می‌شوید. فواید حل معما و تاثیر مثبت آن بر عملکرد ذهن و مغز بر کسی پوشیده نیست. اما حل سودوکو جذابیت و سختی‌های خودش را دارد که نیاز به تمرین دارد. قانون بازی سودوکو: سودوکو یک صفحه 9×9 به شکل جدول است که کل جدول هم به ۹ جدول کوچک‌تر 3×3 تقسیم شده‌است. در این جدول چند عدد به طور پیش فرض قرار داده شده که باید باقی اعداد را با رعایت دو قانون، که باعث می‌شود هیچکدام از اعداد در سطر، ستون و جدول 3×3 تکراری نباشد، پیدا کرد:

۱- قانون اول: در هر سطر و ستون جدول اعداد ۱ الی ۹ بدون تکرار قرار گیرد.

۲- قانون دوم: در هر ناحیه 3×3 جدول اعداد ۱ الی ۹ بدون تکرار قرار گیرد.

سودو کو



تادوگو

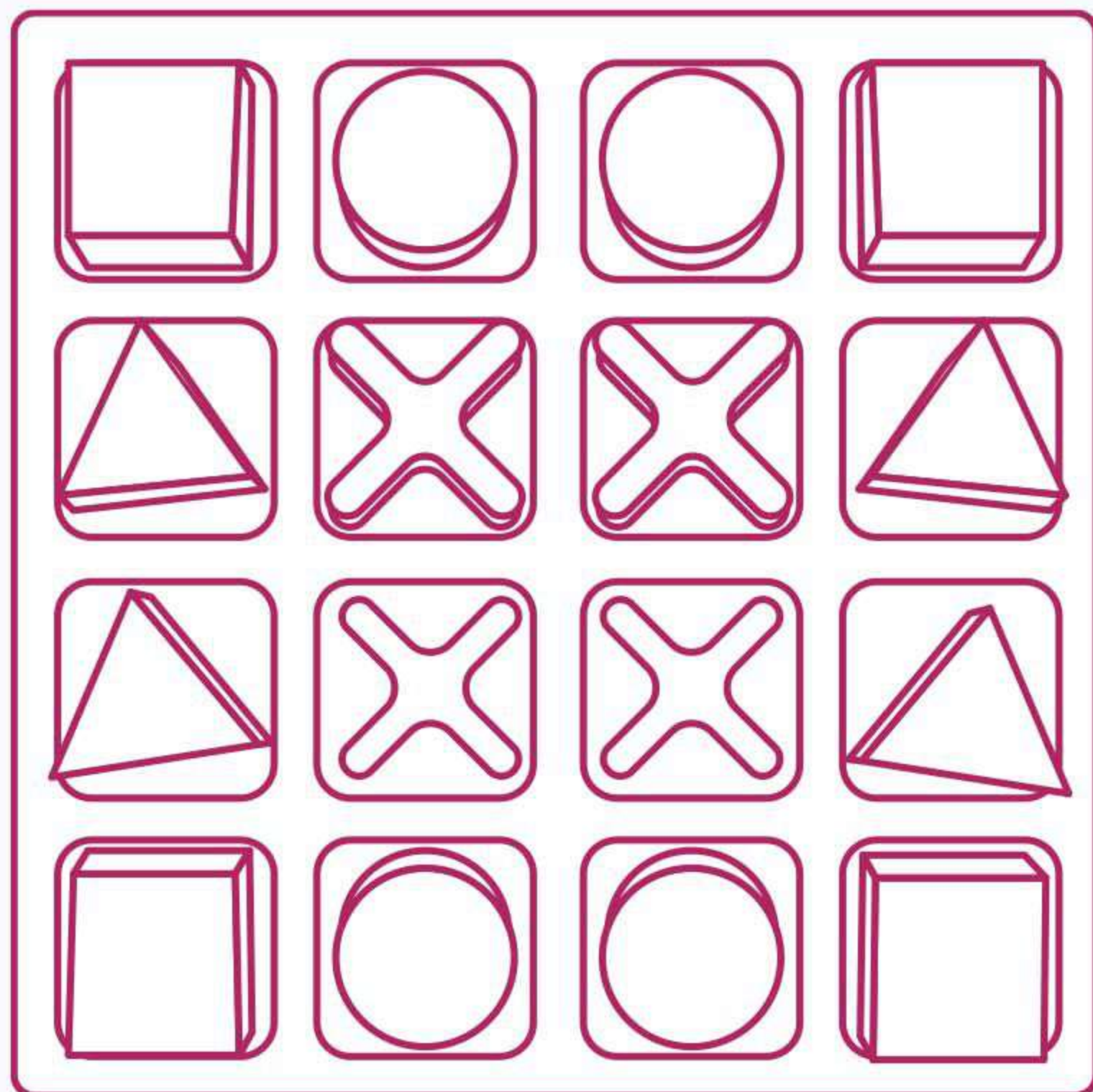

تفکر خارج از چارچوب و منطقی

تقویت مهارت‌های منطقی

یادگیری اشکال هندسی و رنگ‌ها

ایجاد صبر و تمرکز

تشخیص رنگ و شکل



مهارت‌های ذهنی



بالای ۳ سال

سودوکو یک بازی بسیار قدیمی و پر طرفدار در دنیاست. اگر به شما بگوییم پازل‌های سودوکو مهارت استدلال و منطق کودکان را افزایش می‌دهد و چقدر برای تقویت ذهن بزرگسالان مفید هستند؛ حتما خودتان نیز بیشتر جذب آن می‌شوید. فواید حل معما و تاثیر مثبت آن بر عملکرد ذهن و مغز بر کسی پوشیده نیست. اما حل سودوکو جذابیت و سختی‌های خودش را دارد که نیاز به تمرین دارد. قانون بازی سودوکو: سودوکو یک صفحه 9×9 به شکل جدول است که کل جدول هم به 9 جدول کوچک تر 3×3 تقسیم شده است. در این جدول چند عدد به طور پیش فرض قرار داده شده که باید باقی اعداد را با رعایت دو قانون، که باعث میشود هیچکدام از اعداد در سطر، ستون و جدول 3×3 تکراری نباشد، پیدا کرد:

۱- قانون اول: در هر سطر و ستون جدول اعداد ۱ الی ۹ بدون تکرار قرار گیرد.

۲- قانون دوم: در هر ناحیه 3×3 جدول اعداد ۱ الی ۹ بدون تکرار قرار گیرد.

تادوڪو

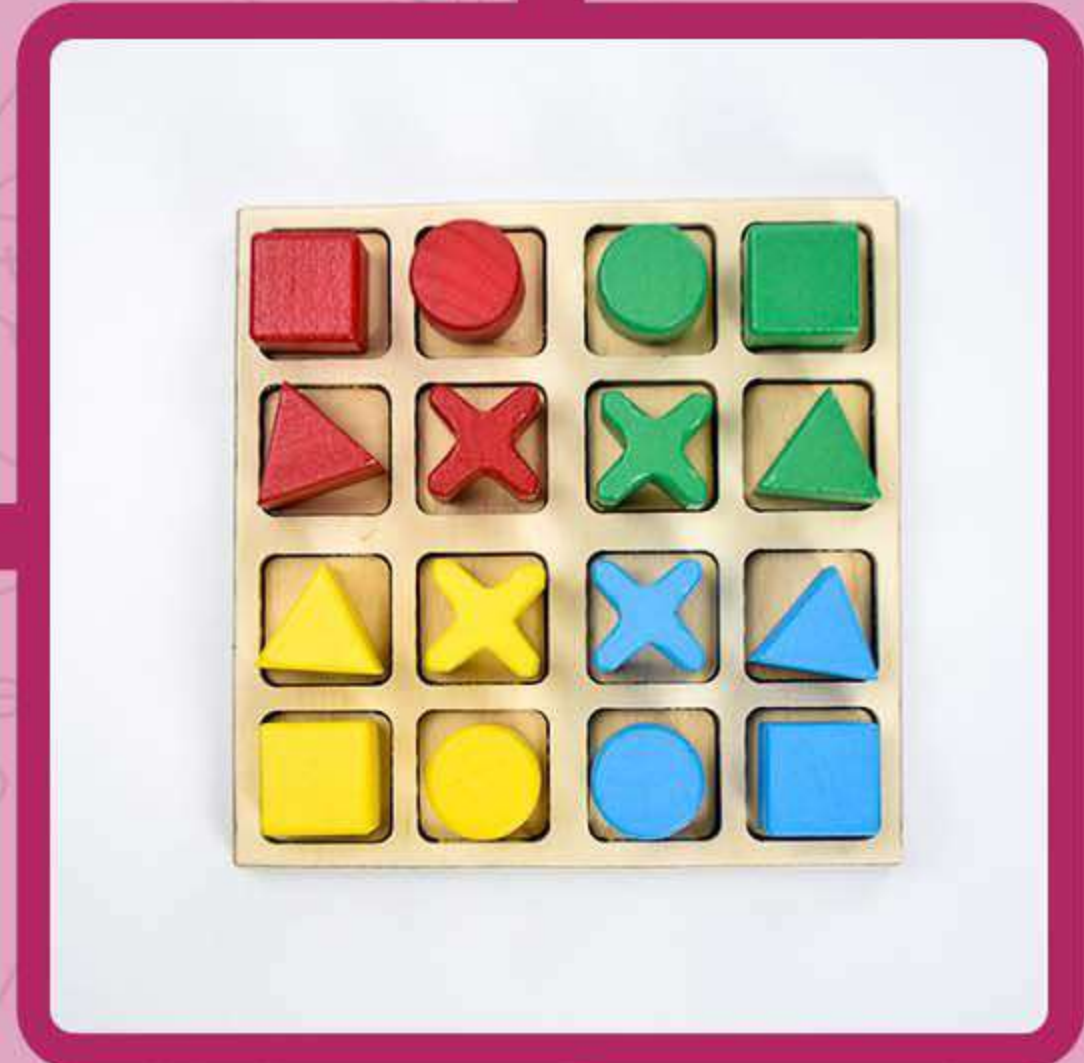
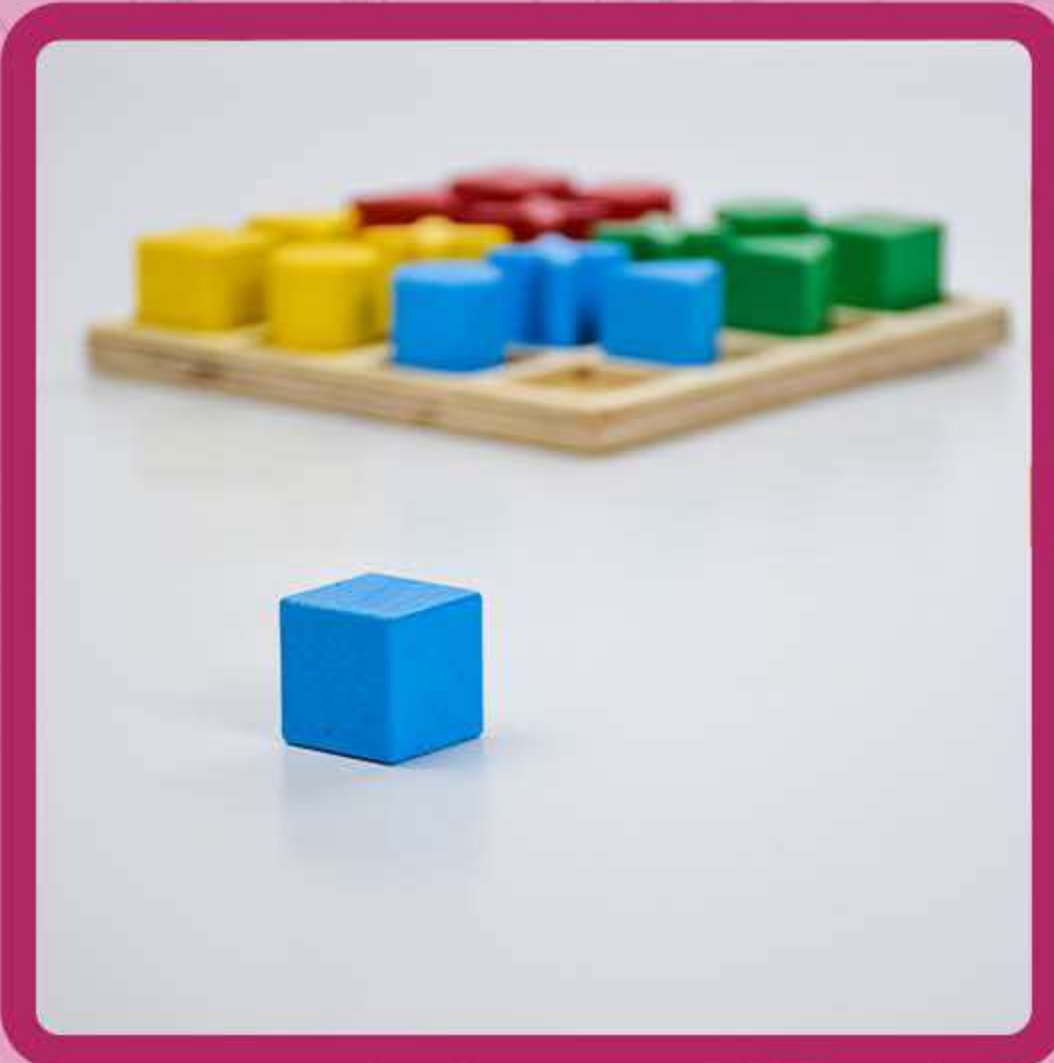
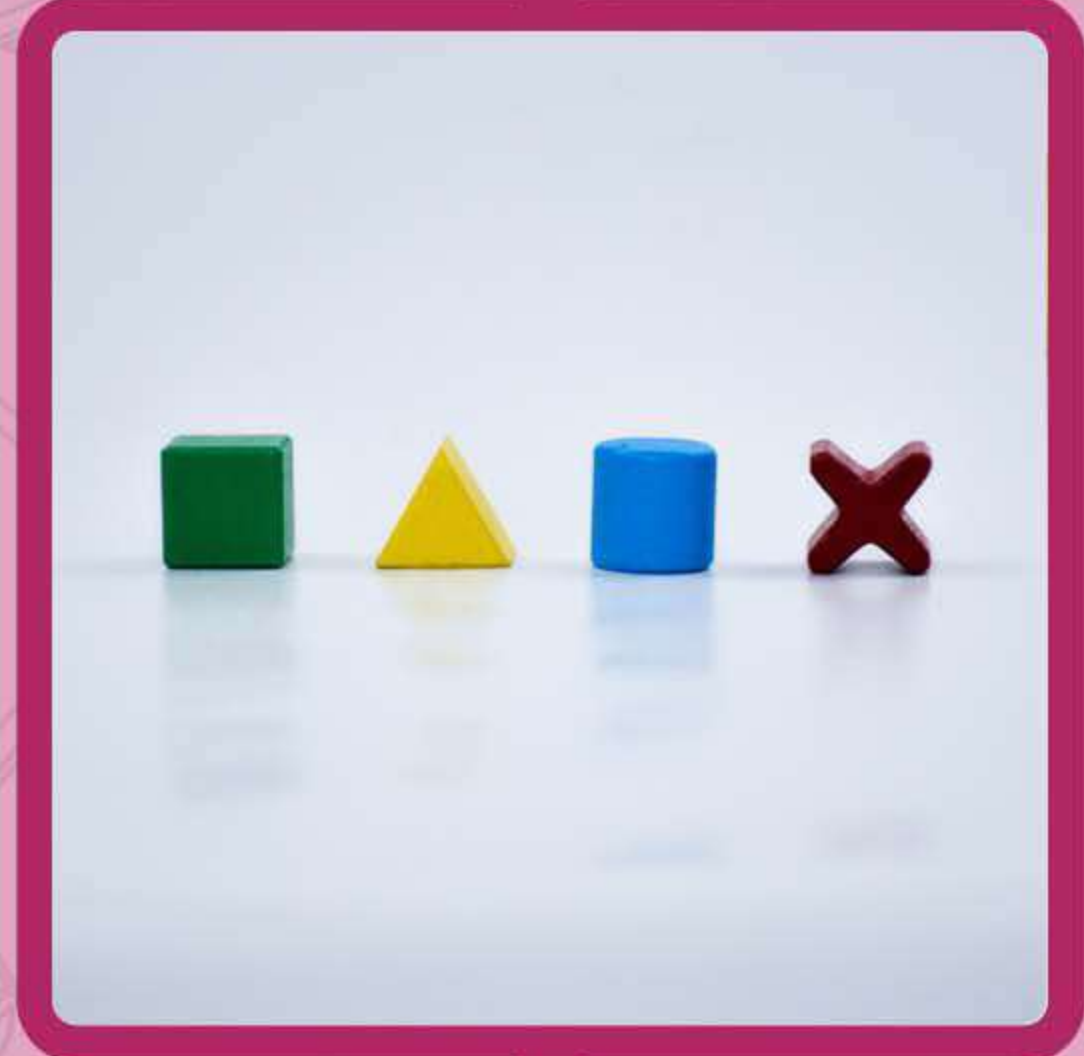
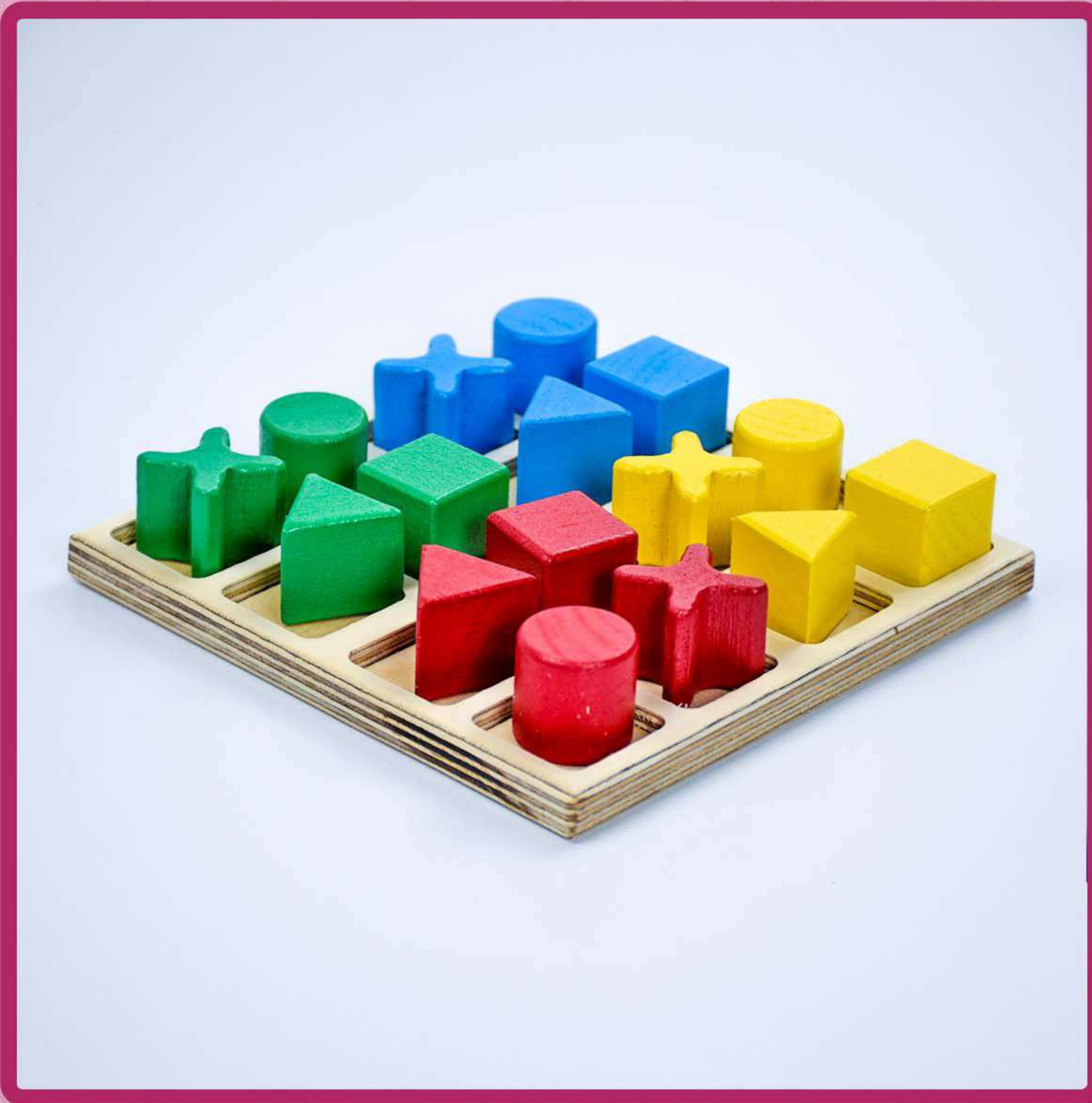



شرکت سرگرمی‌های رشد آفرین چوبین

choobin.com

وب‌گاه

[@choobintoy](https://www.instagram.com/choobintoy)

اینستاگرام

۰۹۲۳۲۸۵۰۴۹۳

شماره تماس + واتساپ

